

Mamibot

ЛАЗЕРНАЯ НАВИГАЦИЯ (Lidar)

РОБОТ-ПЫЛЕСОС

EXVAC850

RU

РУКОВОДСТВО ПОЛЬЗОВАТЕЛЯ

Благодарим вас за покупку робота-пылесоса Mamibot с лидарной навигацией EXVAC850.

Мы надеемся, что EXVAC850 сделает вашу жизнь умнее и удобнее.

Если у вас возникнут какие-либо проблемы, не упомянутые здесь, пожалуйста, свяжитесь с местным продавцом или напишите по электронной почте info@mamibot.com.

Для получения более подробной информации посетите наш официальный сайт: <http://www.mamibot.com>.

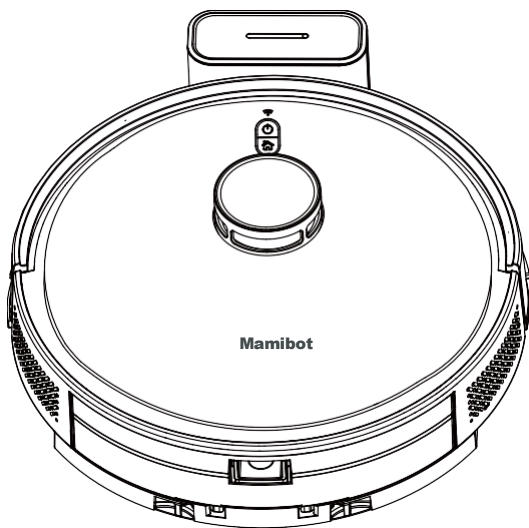

Перед использованием данного продукта внимательно ознакомьтесь со всеми инструкциями и сохраните их для дальнейшего использования.

ОГЛАВЛЕНИЕ

Инструкции по технике безопасности

- 4. Примечания к основному блоку и компонентам
- 5. Примечания к батарее
- 6. Как извлечь батарею

Описание EXVAC850

- 7. Технические характеристики
- 8. Комплектация
- 9-10. Компоненты EXVAC850
- 11. Управление кнопками и индикаторы

Использование EXVAC850

- 11-12. Установка перед использованием
- 13. Подготовка перед использованием
- 14. Включение/выключение. Начало уборки

Возобновляемая очистка

- 15. Пауза. Спящий режим. Состояние неисправности

Руководство по использованию приложения

- 16. Требования к настройке Wi-Fi
- 16. Индикаторы Wi-Fi
- 16-22. Подключение и использование приложения
- 22-23. Как использовать резервуар для воды

Очистка и техническое обслуживание

- 23. Очистка боковых щеток
- 23-25. Очистка 2-в-1 пылесборника и резервуара для воды
- 25. Очистка валик-щётки щетки
- 25-26. Очистка других частей
- 26. Рекомендуемая частота очистки/замены
- 27. Устранение неисправностей
- 28-29. Часто задаваемые вопросы
- 30. Гарантия
- 31. Утилизация и соответствие требованиям

Инструкции по технике безопасности

Внимательно прочтите все инструкции и держите их под рукой для настройки, использования и обслуживания. Любые действия, противоречащие приведенным ниже инструкциям, могут повредить робота или привести к травме.

Примечания к основному блоку и компонентам

Предупреждение

01. Не разбирайте, не ремонтируйте и не устанавливайте EXVAC850 без разрешения; в противном случае это может повредить EXVAC850 или создать опасность.
02. Не используйте изделие в среде с риском возгорания или взрыва.
03. Используйте только оригинальную зарядную станцию; в противном случае EXVAC850 может быть поврежден или загореться.
04. Не вставайте и не садитесь на EXVAC850; это может повредить EXVAC850 или привести к его падению.
05. Если металлическая часть вилки питания запылилась, протрите ее сухой тряпкой.
06. Вилка питания рассчитана на входное напряжение переменного тока 100-240 В, пожалуйста, правильно вставьте ее в розетку и храните в недоступном для детей месте.
07. Не мойте и не замачивайте основной корпус и электронные компоненты в воде; в противном случае EXVAC850 может быть поврежден из-за короткого замыкания.
08. Не повреждайте, не нагружайте, не нагревайте, не тяните и не сгибайте EXVAC850.
09. Во время чистки, пожалуйста, следите за безопасностью маленьких детей и пожилых людей, чтобы избежать травм.
10. Этот продукт предназначен для домашнего использования, пожалуйста, не используйте его на открытом воздухе.
11. Не допускайте контакта металла и проводящих материалов с батареей; это может привести к короткому замыканию.
12. Не используйте в качестве игрушки. Необходимо проявлять особую осторожность при использовании детьми или вблизи них.

Внимание

01. Не прикасайтесь к EXVAC850 мокрыми руками; это может привести к поражению электрическим током.
02. Не размещайте EXVAC850 в местах, где он может легко упасть, например, на столах, стульях, высоких платформах в комнате и т. д.
03. Изделие имеет сложный дизайн и должно быть защищено от длительного воздействия солнечных лучей.
04. Не используйте EXVAC850 во влажных помещениях, таких как ванная комната.
05. Не размещайте EXVAC850 рядом с окурками, зажигалками или другими открытыми источниками огня.
06. После завершения зарядки очистите EXVAC850.
07. Выключайте питание, если EXVAC850 не используется в течение длительного времени.
08. Перед использованием внимательно проверьте, подключен ли шнур

питания к розетке и зарядной станции.

9. Перед использованием EXVAC850, пожалуйста, уберите с пола все уязвимые предметы, такие как стекло, лампы, провода и шторы, которые могут запутаться в боковой щетке и всасывающих каналах.

10. Когда пылесборник заполнится, своевременно опорожните его.

11. Пожалуйста, не используйте EXVAC850 для уборки строительного мусора.

12. Рабочая температура изделия составляет от 0°C до 40°C; пожалуйста, не используйте его в условиях высоких температур.

13. Обратите внимание, что EXVAC850 перемещается самостоятельно, будьте осторожны при перемещении в зоне уборки.

14. Перед утилизацией EXVAC850, пожалуйста, извлеките батарею из робота. При извлечении батареи убедитесь, что EXVAC850 не подключен к источнику питания. Пожалуйста, утилизируйте батарею безопасным способом в целях защиты окружающей среды.

Примечания к батарее

⚠ Опасность

01. Всегда используйте специальный аккумуляторный блок и зарядную станцию, чтобы избежать протечки, перегрева или взрыва.

02. Не допускайте короткого замыкания батареи и не извлекайте её; это может привести к протечке, перегреву или взрыву.

03. Не перевозите и не храните батарею вместе с ожерельями, заколками для волос и другими металлическими предметами; это может привести к короткому замыканию, протечке, перегреву или взрыву.

04. Не сжигайте и не нагревайте батарею; это может привести к протечке, перегреву или взрыву.

⚠ Внимание

01. При обнаружении ненормального перегрева во время зарядки немедленно прекратите использование, чтобы избежать протечки, перегрева или взрыва.

02. Для продления срока службы батареи, если она долгое время не используется, извлеките ее и поместите в прохладное, сухое место; это предотвратит протечку, перегрев или взрыв.

03. Не погружайте батарею в воду и не допускайте контакта с какой-либо жидкостью; в противном случае это может привести к протечке, перегреву и взрыву.

04. При появлении любых отклонений (например, изменения цвета или деформации) немедленно прекратите использование, чтобы избежать протечки, перегрева и взрыва.

05. При утилизации или переработке батареи всегда используйте изоляцию для изоляции электродов.

06. Если батарея протекает, протрите ее сухой тканью, своевременно утилизируйте или выбросьте.

07. Выбрасывайте переработанные батарейки в контейнеры для переработки, установленные муниципалитетом, гостиницами, школами, крупными торговыми центрами, супермаркетами и т. д., или опасные отходы могут быть собраны профессиональными организациями по переработке.

Выброшенные батарейки необходимо удалять и утилизировать в соответствии с местными законами и правилами.

⚠ Предупреждение

01. При попадании электролита батареи на кожу или одежду немедленно промойте чистой водой, чтобы избежать воспаления кожи и т.д.

02. Не используйте перезаряжаемую батарею в других устройствах. Эта батарея подходит только для EXVAC850.

03. Если обнаружена деформация и расширение внешней оболочки батареи, или обнаружена утечка электролита, не заряжайте и не продолжайте использование во избежание опасности.

04. Не бросайте батарею и не подвергайте ее сильным ударам; это может привести к утечке, перегреву и взрыву.

05. Не разбирайте батарейный блок; это может привести к взрыву батареи и вытеканию электролита, что может вызвать пожар, взрыв и другие опасности.

06. Гарантийный срок на батарейный блок составляет 1 год.

Как извлечь батарею

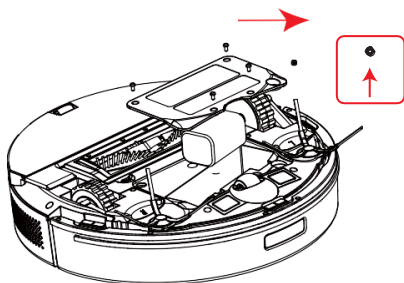

01. Перед утилизацией аккумулятор необходимо извлечь из EXVAC850 и поместить его в специально отведенные места или учреждения в соответствии с местными правилами.

02. Перед извлечением аккумулятора выключите робота.

03. Открутите винты на нижней крышке с помощью отвертки.

04. Снимите крышку, отсоедините электрические провода и аккуратно извлеките аккумуляторный блок.

Описание EXVAC850

Технические характеристики

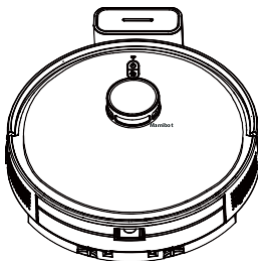

| | |
|------------------------------------|-------------------------|
| Модель изделия | EXVAC850 |
| Тип навигации | Лазерная навигация |
| Размер робота | 333*93 mm |
| Вес нетто устройства | Около 3.50 KG |
| Выходная мощность зарядной станции | 19V $\overline{=}$ 0.6A |
| Номинальная мощность робота | 20W (Max.40W) |
| Тип батареи робота | Li-ion батарея |
| Емкость батареи | 2600mAh |
| Номинальное напряжение батареи | 14.4V |
| Объем пылесборника | 320 ml |
| Объем резервуара для воды | 260 ml |
| Время работы | > 140 мин |
| Время зарядки | около 4-5 часов |

※ Данные получены из лаборатории компании Mamibot Manufacturing USA Inc. Они могут незначительно отличаться от данных, предоставленных пользователями; Пожалуйста, ориентируйтесь на фактический продукт. В целях постоянного совершенствования продукции мы оставляем за собой право вносить любые технические и конструктивные изменения без предварительного уведомления.

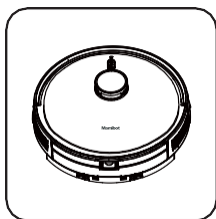
Комплектация

Робот-пылесос x 1



Зарядная станция x 1

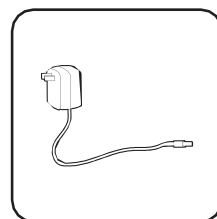

Адаптер x 1

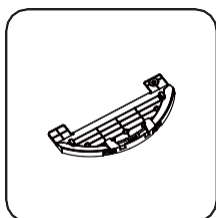

Держатель тряпки x 1



Чистящая щётка x 1

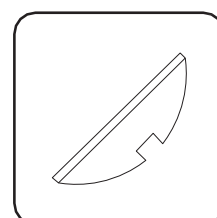

Тряпка для мытья полов x 1

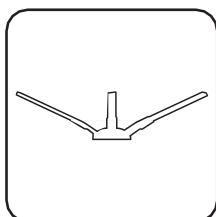
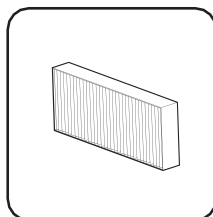
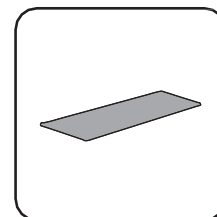
Боковые щётки
x 4HEPA
фильтр x 1

Губка x 1

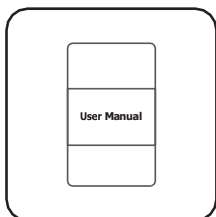

Руководство пользователя x 1

Комплектация разных партий может незначительно отличаться и зависит от фактически полученной продукции.

Компоненты EXVAC850

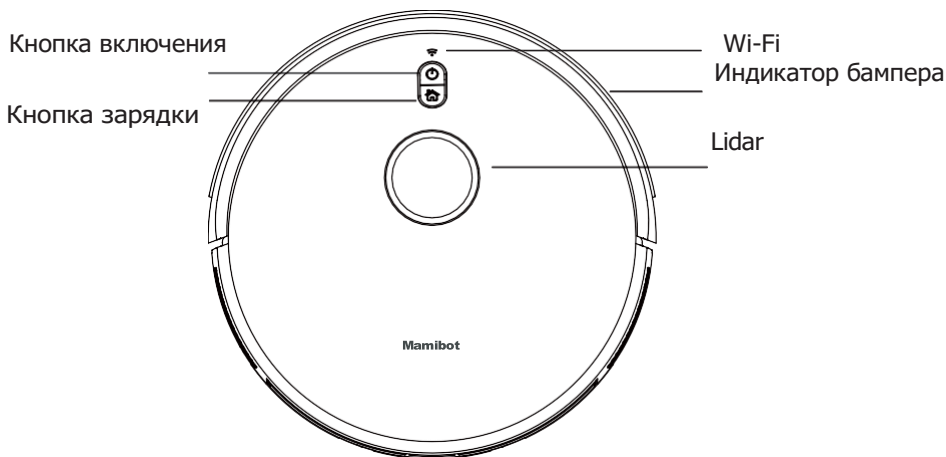

ВИД СВЕРХУ

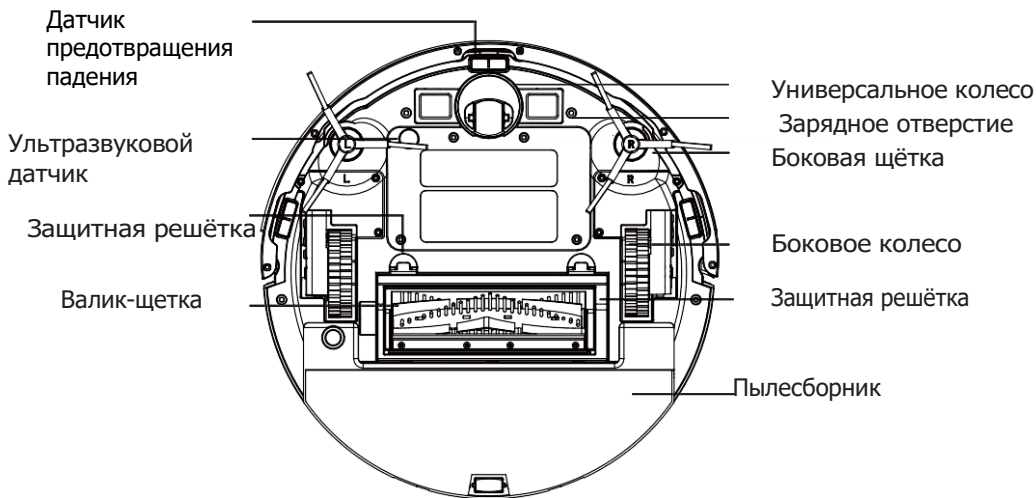

ВИД СНИЗУ

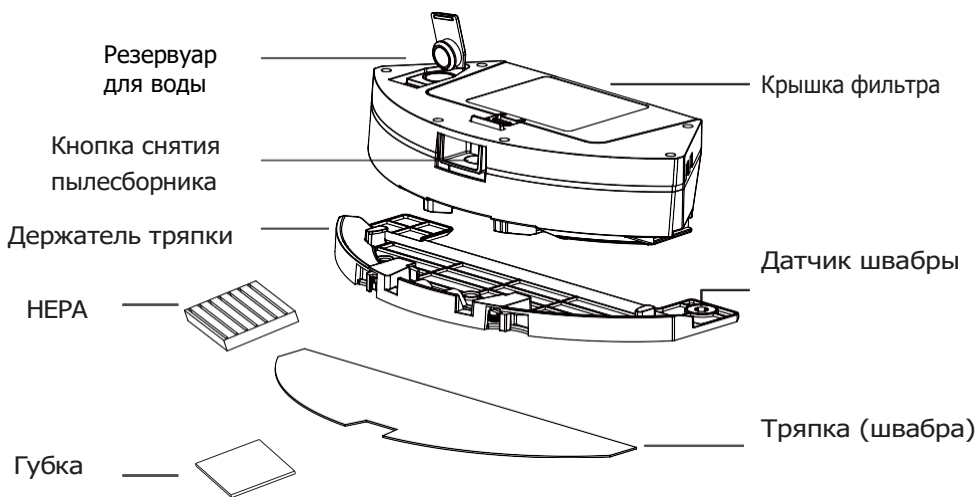

2 IN1 Пылесборник и резервуар для воды

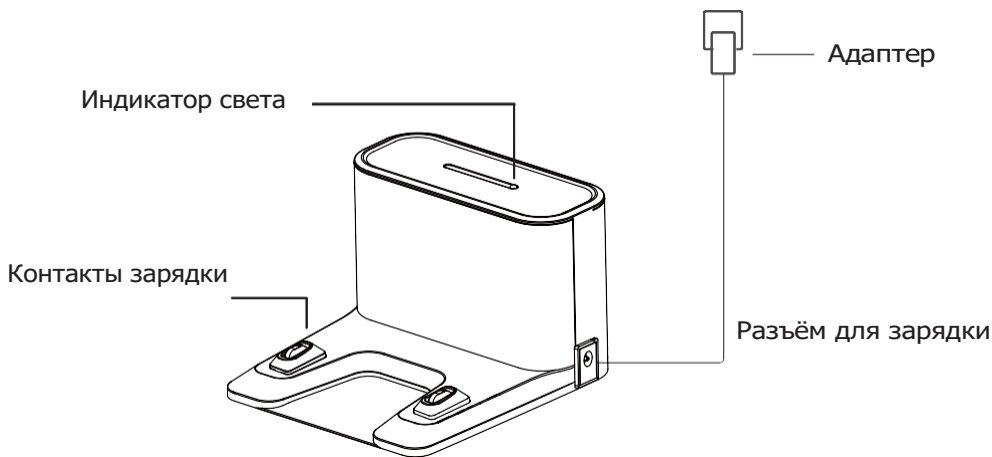

ЗАРЯДНАЯ СТАНЦИЯ

Управление кнопками и индикаторами



1. Кнопка включения:
Короткое нажатие: Старт / Пауза/ Возобновить
Длинное нажатие: Вкл / Выкл



2. Кнопка зарядки:
Короткое нажатие: Зарядить / Пауза (вне станции)

3. Нажмите и задержите кнопку зарядки в течение 3-5 секунд, пока робот не произнесет «готов к подключению Wi-Fi», чтобы начать подключение к Wi-Fi; индикатор Wi-Fi  будет быстро мигать синим цветом.



4. Индикаторы:
Ярко синий: Режим ожидания / Вспышки очистки
Голубой: Пауза
Красный: Обнаружена ошибка. Проверьте робота или приложение.



- Выкл: Выкл/спящий режим
- На станции: Медленные голубые вспышки: Зарядка выключена:
Полная зарядка
- Вне станции: Ярко синий: Поиск зарядной станции
Голубые вспышки: пауза

Использование EXVAC850

Снимите защитную полосу

Перед использованием EXVAC850 снимите защитную пленку с обеих сторон.

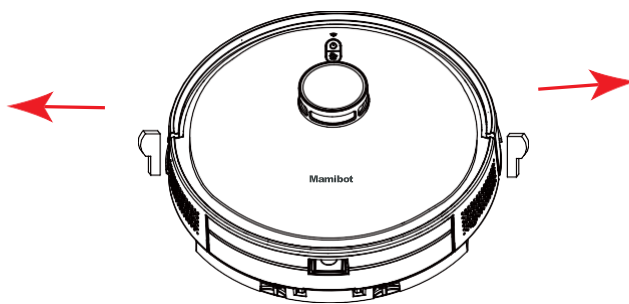

Установка зарядной станции

1. Переверните робота и плотно закрепите на нем боковую щетку.
2. Установите CG-E850 на ровную поверхность, прижав его к стене.
3. Уберите все предметы на расстоянии 0,5 м / 1,64 фута от левой и правой стороны, 1,5 м / 4,92 фута от передней части CG-E850, затем подключите его к розетке.

5. Зарядка: Установите робота на зарядную станцию CG-E850.
6. Робот автоматически отправится на поиск зарядной станции, если уровень заряда батареи ниже 20% или если робот завершит уборку.
7. Если робот не может найти зарядную станцию, установите его на зарядную станцию вручную.

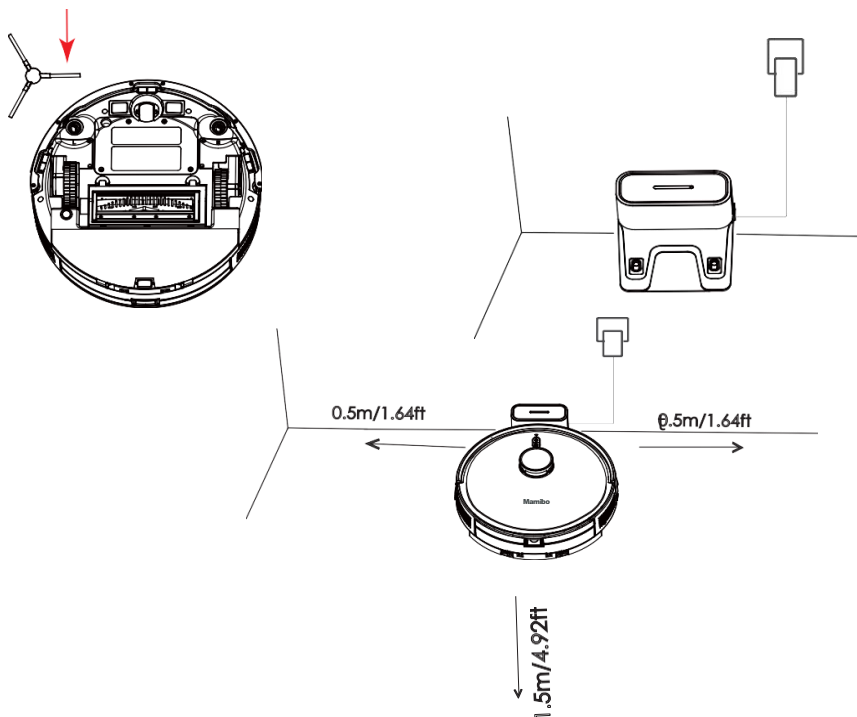

Примечание:

- Пожалуйста, держите станцию подключенной к розетке, иначе робот не сможет ее найти.
- Робот заряжается только от оригинальной станции и адаптера.
- Не используйте станцию в условиях высокой отражательной способности, например, под прямыми солнечными лучами или с зеркалами поблизости.
- Робот может не сразу быстро находить зарядную станцию; эффективность поиска улучшится после нескольких использований.
- Пожалуйста, выключайте робота, если он не будет использоваться в течение длительного времени.
- Пожалуйста, своевременно заряжайте робота, когда батарея разряжена.

Подготовка перед использованием

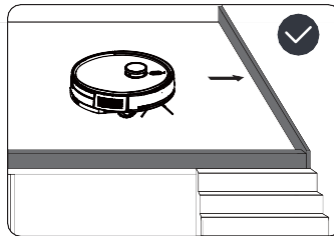
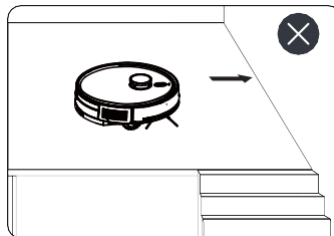
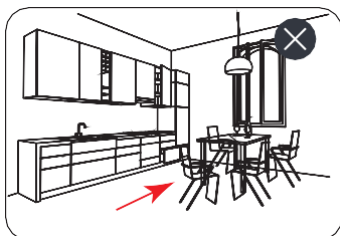
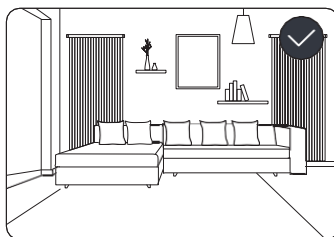
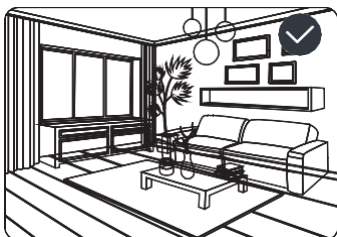
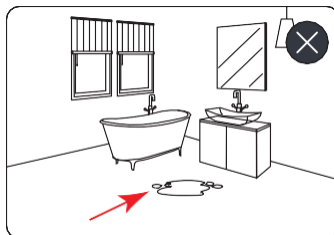
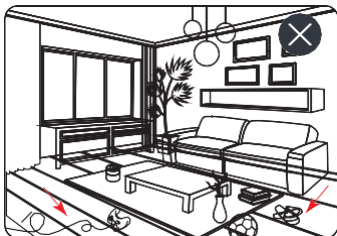

! **Примечание**

1. Перед запуском EXVAC850 уберите разбросанные по полу провода, легко падающие, хрупкие, ценные и опасные вещи. Избегайте запутывания, застревания или падения под воздействием робота; это может привести к повреждению имущества или причинению вреда людям.
2. Избегайте использования данного устройства в местах с повышенной влажностью, иначе может быть поврежден двигатель пылесоса.
3. Пожалуйста, установите запретные зоны или ограждения на лестницах и



в подобных местах.

Кнопка Вкл/Выкл

Нажмите и удерживайте кнопку  3 секунды, кнопки питания и зарядки начнут мигать синим цветом, после чего пользователи услышат сообщение «Добро пожаловать в мир роботов-пылесосов». Нажмите и удерживайте кнопку  3 секунды, чтобы выключить Exvac850.

Примечание: Робот не может быть выключен во время зарядки.

Начало уборки

Короткое нажатие кнопки  запускает уборку. Робот автоматически планирует маршрут уборки в соответствии с картой, созданной с помощью лидарного сканирования, и завершает уборку различных зон по очереди. В каждой зоне EXVAC850 сначала начинает уборку вдоль краев, а затем завершает оставшуюся часть зигзагообразной уборкой.

* Пользователи также могут

запустить робота из приложения.

* Если карта помещения отсутствует, робот выполнит быстрое построение карты.

Зона 1: Убрана **Зона 2: Убрана**

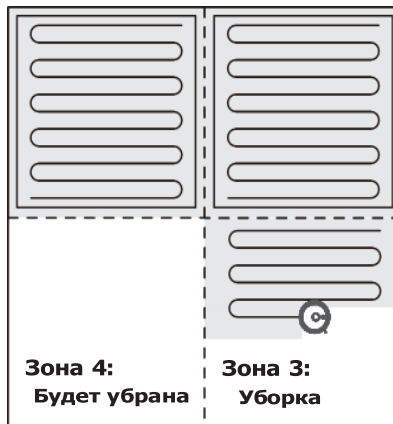



Примечания:

1. Убедитесь, что EXVAC850 автоматически запускается с зарядной станции и возвращается на нее, чтобы робот мог «нарисовать» полную карту в приложении, после чего пользователи смогут беспрепятственно использовать робота с приложения.
2. Не перемещайте EXVAC850 вручную во время уборки. Если вам необходимо переместить робота во время уборки, сначала приостановите его работу, переместите, а затем возобновите уборку.
3. EXVAC850 не сможет начать уборку, если батарея разряжена. Перед использованием убедитесь, что она полностью заряжена.
4. Перед уборкой уберите все предметы с пола, иначе EXVAC850 может зацепить кабели, что приведет к отключению питания других бытовых приборов или повреждению предметов или кабелей.
5. Если площадь уборки составляет менее 10 квадратных метров, EXVAC850 по умолчанию выполнит уборку дважды.

Возобновление уборки

Если во время уборки заряда батареи недостаточно, робот автоматически вернется на зарядную станцию для подзарядки, а затем возобновит уборку с прерванного места после полной зарядки.

Пауза

Во время работы вы можете нажать кнопку , чтобы приостановить работу робота, если вам нужно добавить воды или почистить тряпку (швабру). Нажмите кнопку , чтобы продолжить уборку, или нажмите кнопку , чтобы вернуться на зарядную станцию и завершить уборку.

* Если робот будет возвращен на зарядную станцию в режиме паузы, уборка будет завершена.

* Пользователи также могут приостановить работу робота через приложение.

Спящий режим

Если в течение 10 минут не выполняется никаких действий, EXVAC850 автоматически переходит в спящий режим, и индикатор питания гаснет. В спящем режиме пользователь может нажать любую кнопку, чтобы разбудить робота.

* Робот не может перейти в спящий режим во время зарядки.

* Если время сна превышает 6 часов, EXVAC850 автоматически выключается.

Состояние неисправности

Если во время работы робот EXVAC850 обнаружит неисправность, индикатор питания начнет быстро мигать красным, пользователь услышит голосовое сообщение или получит сообщение в приложении. Пожалуйста, проверьте работу робота, используя инструкции по устранению неполадок.

* Если робот неисправен, верните его на зарядную станцию, уборка будет завершена.

Руководство по использованию приложением

Требования к настройке Wi-Fi

Перед настройкой Wi-Fi убедитесь, что EXVAC850 и ваша сеть Wi-Fi соответствуют следующим требованиям:

1. Используемая вами сеть Wi-Fi — это маршрутизатор 2,4 ГГц или двухдиапазонный маршрутизатор. EXVAC850 не поддерживает частотный диапазон 5 ГГц.
2. Используемая вами сеть Wi-Fi поддерживает протоколы 802.11b/g/n и IPv4.
3. Убедитесь, что в вашем SSID нет недопустимых символов, иначе Wi-Fi может быть не распознан.
4. Не используйте виртуальную частную сеть (VPN) для подключения.
5. Убедитесь, что ваш пароль введен правильно.
6. Убедитесь, что EXVAC850 полностью заряжен или находится на станции и включен.
7. Убедитесь, что вы слышите голосовое сообщение «готов к подключению к Wi-Fi», и индикатор состояния Wi-Fi быстро мигает синим цветом.
8. Пожалуйста, убедитесь, что ваш EXVAC850, маршрутизатор и смартфон находятся как можно ближе друг к другу.

Индикаторы Wi-Fi



1. Выкл: Статус «вне сети» или «робот выключен».
2. Ярко синий: Статус онлайн, подключено к приложению.
3. Быстрые голубые вспышки: поиск связи

Подключение и использование приложений

1. Загрузка приложения

Отсканируйте QR код (Рис. 1) или (Рис. 2), чтобы загрузить приложения "Smart Mamibot" или "Smart Life" из App Store (для устройств iOS) или Google Play (для устройств Android).



Рис.1



Рис.2

2. Войдите в систему/зарегистрируйте ID «Smart Mamibot» или «Smart Life». Запустите приложение, войдите в систему, используя свой ID «Smart Mamibot» или «Smart Life» напрямую, или следуйте инструкциям и создайте новый ID пользователя, затем войдите в систему и перейдите в интерфейс приложения, как показано на рис. 4 (в качестве примера возьмем «Smart Life»).

3. Соединение EXVAC850 с приложением.

Нажмите на кнопку  или "Add Device/добавить устройство" и войдите в интерфейс, как показано на рис. 5, чтобы добавить EXVAC850:

- 1). Сначала включите Bluetooth.
- 2). Нажмите и удерживайте кнопку зарядки  **3-5 секунд до тех пор, пока робот не скажет «ready for Wi-Fi connection / готов к соединению Wi-Fi»**, кнопка Wi-Fi  начнёт быстро мигать голубым



Рис.3



Рис.4



Рис.5

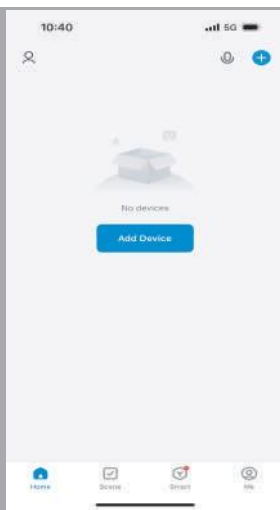

Рис.6

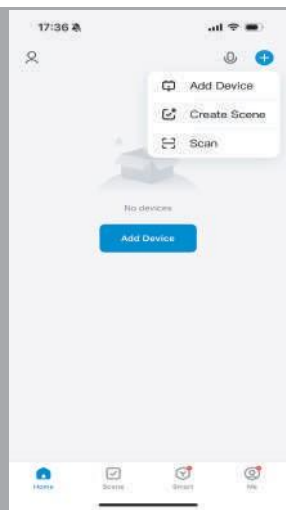

Рис.7

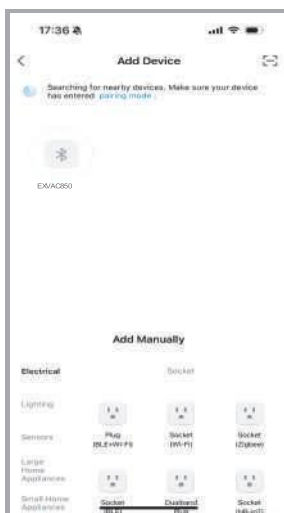

Рис.8

цветом, и приложение автоматически найдет робота (рис. 6).

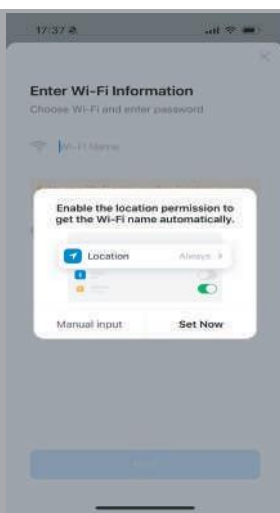
3) Щелкните по найденному устройству и включите локальные разрешения на вашем смарт-устройстве (рис. 7), чтобы автоматически получить имя Wi-Fi, затем введите свой пароль и подтвердите его (рис. 8).

4) Приложение автоматически подключится к роботу (рис. 9, рис. 10).

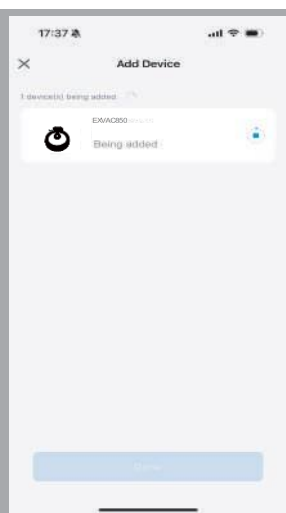
5) Пользователи также могут подключиться к приложению следующим образом: Добавить устройство → Мелкая бытовая техника → Уборка → Робот-пылесос (BLE+Wi-Fi) → Режим Bluetooth/Wi-Fi, затем следуйте инструкции по подключению.

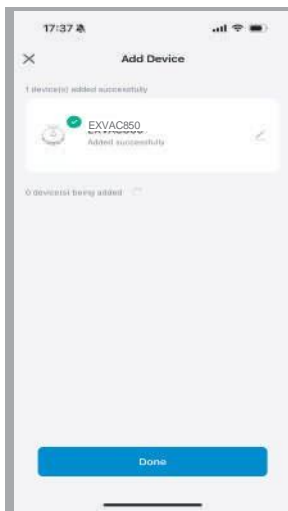

Fig.9



Fig.10



Fig.11

* **Сброс Wi-Fi:** Если ваш мобильный телефон не может подключиться к роботу по таким причинам, как изменение настроек маршрутизатора, забытый пароль или другие причины, пожалуйста, войдите в режим настройки Wi-Fi на вашем мобильном телефоне в соответствии с инструкциями по подключению к сети.

Если робот находится в состоянии ожидания подключения более 3 минут, функция Wi-Fi автоматически отключится. Чтобы повторно подключить робота к вашему мобильному телефону, пожалуйста, сбросьте настройки Wi-Fi.

4. Как использовать EXVAC850 через приложение

А) Перейдите в интерфейс, показанный на рис. 10, где отображаются все кнопки управления. Установите робота на станцию и полностью зарядите его, затем используйте функцию «Быстрое построение карты», чтобы начать уборку при первом использовании робота или после «сброса карты дома», после чего он автоматически создаст карту комнаты (рис. 11).

«Быстрое построение карты»: робот создаст карту вашего дома без предварительной уборки, а затем будет убирать его по частям.



Рис.12





Рис.13

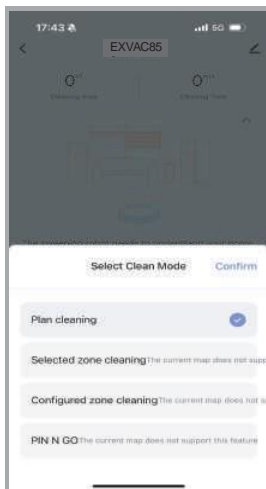

Рис.14

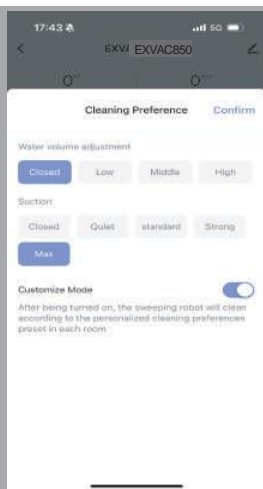
- В) **Режим уборки:** разверните меню, нажав на стрелку вниз; пользователям доступны различные режимы уборки, как показано на рис. 12.

Обратите внимание: робот может выполнять другие режимы уборки только после создания полной карты.

- С) **Настройка уборки:** нажмите на значок  для установки объема воды и уровня всасывания, а также включения/выключения настраиваемого режима (рис. 13).

- Д) **Редактирование карты:** нажмите на значок  для установки зоны ограниченного доступа (рис. 14, рис. 15, рис. 16: запрещенная зона, зона уборки и подметания, виртуальная стена) и комнаты редактирования (рис. 17: объединение комнат, разделение комнат, присвоение имен комнатам и т. д.).





Рис.15



Рис.16



Рис.17

- Е) Для получения дополнительных функций нажмите на значок  в главном интерфейсе и перейдите в интерфейс, показанный на рис. 18: пользователи могут устанавливать расписание уборки, управлять комнатами, проверять записи об уборке, включать/выключать голосовое оповещение или переключать языки, просматривать информацию об устройстве, включать/выключать функцию усиления звука на ковре и т. д.
- Ф) Нажмите на значок  на главном интерфейсе, перейдя по ссылке на рис. 19, пользователи могут выполнять дополнительные действия с EXVAC850, такие как подключение к сторонним сервисам (Google Assistant, Alexa и т. д.), совместное использование устройства или обновление прошивки и т. д.
- Г) Вернувшись к основному интерфейсу приложения, нажмите на значок Me/Я  чтобы узнать больше о приложении (рис. 20), а также здесь вы можете очистить кэш.



Рис. 18



Рис. 19

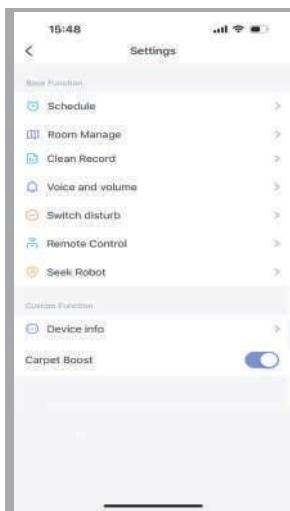

Рис. 20

Для получения более подробной информации об использовании приложения, пожалуйста, попробуйте его.

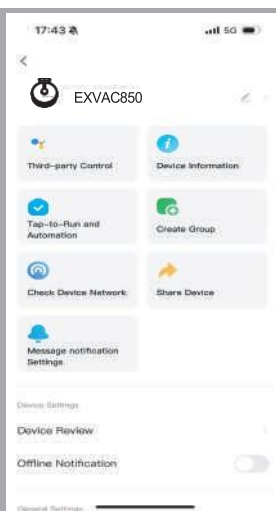
Примечания:

- * Руководства по эксплуатации или интерфейсы могут отличаться от конечного продукта, пожалуйста, ориентируйтесь на фактический продукт.
- * В целях улучшения продукта мы оставляем за собой право обновлять приложение или продукты без предварительного уведомления или каких-либо обязательств.
- * Пожалуйста, оставляйте главный выключатель питания включенным, чтобы EXVAC850 мог выполнять уборку в запланированное время.
- * EXVAC850 не будет выполнять команды, если находится в режиме «Не беспокоить».

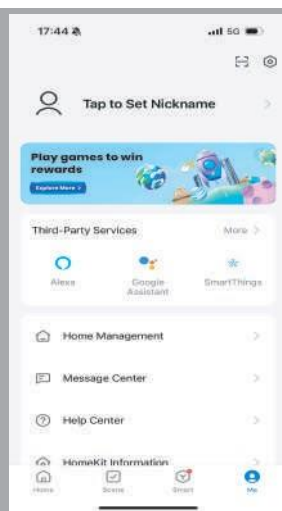
5. Точечная очистка

В режиме ожидания или паузы пользователи могут указать целевую область на карте с помощью функции «Pin n Go/Закрепить и перейти», а именно, выполнить точечную уборку/Spot. EXVAC850 спланирует маршрут к этой области, площадью примерно 1,5 x 1,5 квадратных метра, с центром в центре пылесоса EXVAC 850, после чего вернется в исходное положение и прекратит работу.

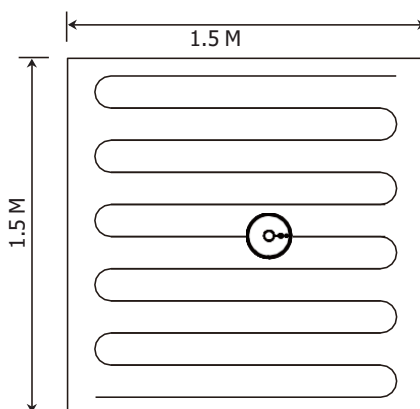

6. Настройка очистки отдельной зоны

На полной карте пользователи могут выбрать области «M» и «N» в комнате «D» для уборки в заданном режиме зональной уборки.

Очистка отдельных зон

На полной карте пользователи могут выбрать комнату «A» и комнату «B» для уборки в выбранном режиме зональной уборки.

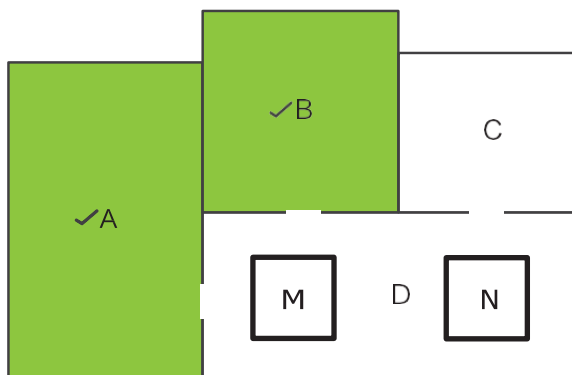

Убедитесь, что робот полностью нарисовал карту перед зональной очисткой, уборкой комнаты или редактированием комнаты.

7. Виртуальная стена/граница

В приложении пользователи могут установить запретные зоны; зоны, где запрещено мыть полы; виртуальную стену для своего дома. После успешной установки пылесос EXVAC850 не будет заезжать в запретные зоны и зоны, где запрещено мыть полы, а также не будет пересекать виртуальную стену.

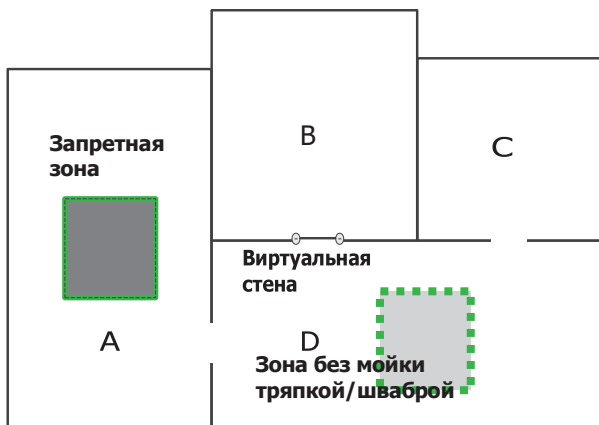

Как использовать резервуар для воды

- 1) Откройте уплотнительную крышку резервуара для воды, наполните его чистой водой и плотно закройте.

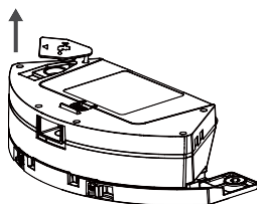

- 2) Прикрепите микрофибровую тряпку/швабру к поддону для влажной уборки, затем плотно установите держатель тряпки/швабры обратно на резервуар для воды.

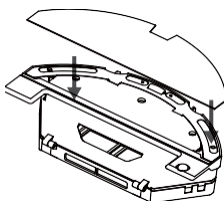

- 3) Установите 2 in1 пылесборник & резервуар для воды на EXVAC850, начните мыть пол прямо с зарядной станции.

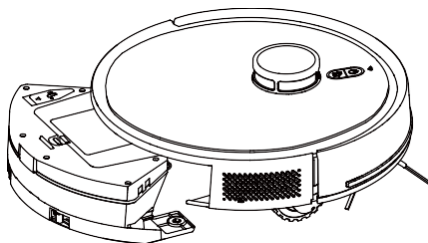

* Внимание

- Не добавляйте грязную воду или коррозионно-активные/легковоспламеняющиеся жидкости в резервуар для воды.
- Не проливайте воду на EXVAC850.
- Если вода попала внутрь EXVAC850, как можно скорее отключите питание, выключите робота и обратитесь за помощью к местному дистрибьютору.

Очистка и техническое обслуживание

Очистка боковых щёток

- Боковая щетка может погнуться или повредиться после некоторого времени использования. Снимите боковую щетку и очистите ее с помощью чистящего инструмента или мягкой тряпки, или замените ее новой.
- Если боковая щетка деформировалась, ее можно восстановить с помощью горячей воды. Пожалуйста, поместите боковую щетку в горячую воду примерно на 10 минут, а затем выньте (будьте осторожны, чтобы не обжечься горячей водой).

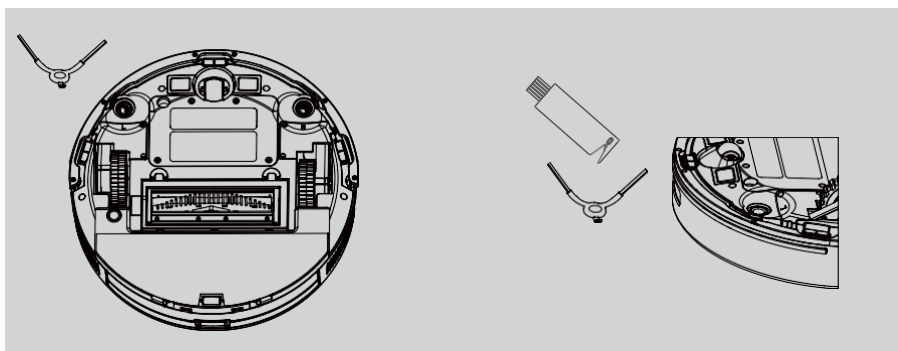

Очистка 2 in1 пылесборника & резервуара для воды

1. Нажмите кнопку фиксатора пылесборника, чтобы вытащить его.

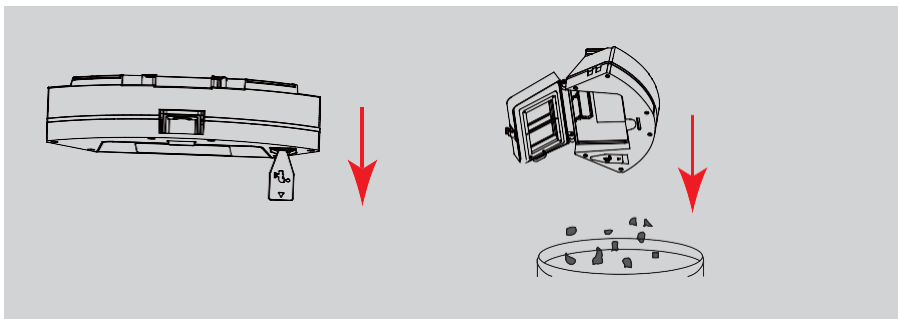
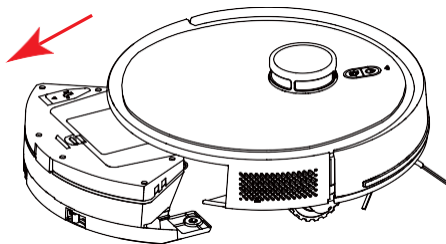

2. Опорожните резервуар для воды, затем откройте пылесборник и высыпьте мусор.

- Снимите тряпку с поддона для влажной уборки.
- Откройте отверстие фильтра и выньте губку и HEPA-фильтр.

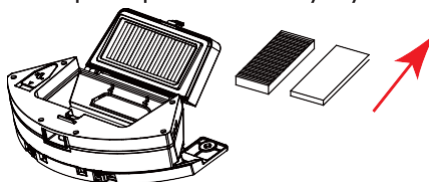

- Очистите HEPA-фильтр с помощью чистящих насадок или промойте его чистой водой.
- Очистите пылесборник, предварительный фильтр и губку с помощью чистящей насадки.
- Промойте тряпку для влажной уборки чистой водой.

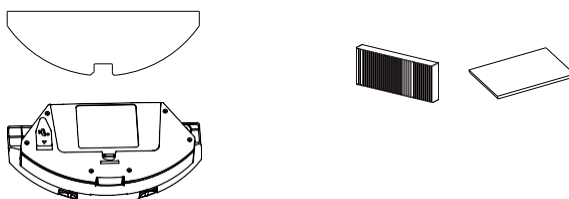

- Высушите пылесборник, HEPA-фильтр, губку и тряпку для влажной уборки, не подвергая HEPA-фильтр воздействию солнечных лучей.

- Соберите губку и HEPA-фильтр обратно в пылесборник, затем установите пылесборник обратно в основной блок.

*** Перед установкой фильтров убедитесь, что губка, HEPA-фильтр и пылесборник сухие.**

Очистка валик-щётки

1. Снимите защитную решётку и вытащите валик-щётку.
2. Очистите валик-щётку с помощью чистящего инструмента, затем установите его на место.

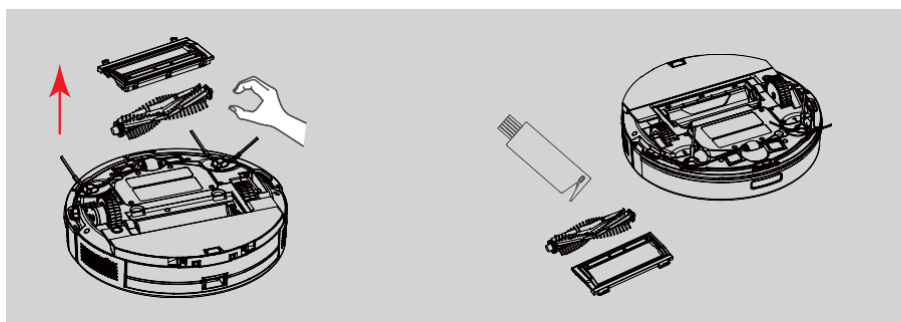

Очистка других частей

- Очистите контакты зарядки на роботе и станции сухой мягкой тряпкой.
- Очистите датчики защиты от падения сухой мягкой тряпкой.
- Очистите бампер сухой мягкой тряпкой.
- Выньте универсальное колесо и очистите его от волос или мусора, запутавшихся в нем, затем установите его на место после завершения уборки.
- Переверните боковые колеса вручную и очистите их сухой мягкой тряпкой.

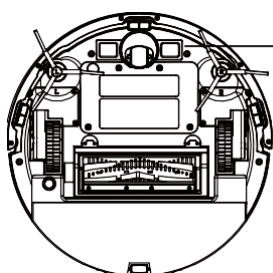

Контакты зарядки

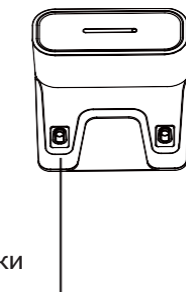

Контакты зарядки

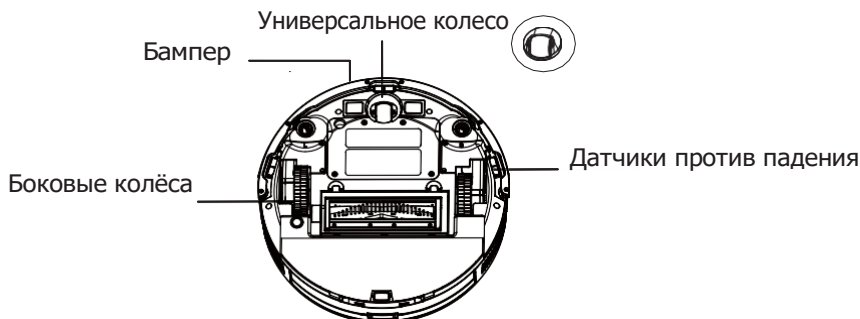

Контакты для зарядки, датчики против падения, бампер, боковые колеса и т. д. содержат чувствительные электронные компоненты, поэтому не используйте влажную ткань для обслуживания.

Рекомендуемая частота очистки/замены

| Деталь | Рекомендуемая частота очистки/замены |
|----------------------------------|------------------------------------------------------------------|
| Боковая щетка | Очистка еженедельно; замена каждые 3-6 месяцев. |
| Валик-щетка | Очистка еженедельно; замена каждые 3-6 месяцев. |
| Пылесборник | Очистка после каждого использования. |
| HEPA-фильтр | Очистка еженедельно; замена каждые 3-6 месяцев. |
| Предварительный фильтр | Чистка еженедельно. |
| Губка | Очистка еженедельно; замена каждые 3-6 месяцев. |
| Тряпка/швабра для влажной уборки | Очистка после каждого использования; замена каждые 6-12 месяцев. |
| Универсальное колесо | Очистка ежемесячно. |
| Датчики против падения | Очистка еженедельно. |
| Бампер | Очистка еженедельно. |
| Контакты зарядки | Очистка еженедельно. |
| Зарядная станция | Очистка еженедельно. |

примечание:

Указанная выше частота приведена только для справки. Окончательная частота очистки/замены должна зависеть от фактического использования.

Устранение неисправностей

При возникновении неполадок робот остановится, и индикаторы на роботе начнут мигать красным. Подробную информацию о неисправности можно найти в приложении.

| Ошибка | Решение |
|---------------------|----------------------------------------------------------------------------------------------------------------------------------------------------------------------------------------|
| Лидар | Лидар засорился или потерял видимость. Очистите лидар и переместите робота подальше от зеркал/стен в центр комнаты. Если бампер лидара заклинило, слегка постучите по нему и очистите. |
| Ошибка питания | Проверьте батарею и подключение питания. |
| Бампер | Бампер загрязнен или заклинил. Очистите бампер и уберите препятствия. |
| Левое/правое колесо | Левое/правое колесо заклинило. Очистите и уберите препятствия. |
| Датчик края | Ошибка датчиков защиты от падения. Робот застрял возле обрыва, находится над землей или датчики загрязнены. Переместите робота в безопасное место и очистите датчики. |
| Аккумулятор | Низкий заряд батареи или батарея отключена. Выключите робота и проверьте подключение. Зарядите робота. |
| Основная щетка | Основная щетка заклинила. Снимите и очистите. |
| Боковая щетка | Боковая щетка заклинила. Снимите и очистите. |
| Пылесборник | Пылесборник отсоединен. Снимите его и протрите разъемы на пылесборнике. |
| Тряпка/швабра | Пластина для влажной уборки отсоединена. Снимите и протрите разъемы. |
| Навигация | Робот застрял или подвержен воздействию окружающей среды. Перезапустите робота. |
| Электронная ошибка | Перезапустите робота. |

FAQ

Чтобы помочь пользователям узнать больше о работе EXVAC 850, ознакомьтесь с приведенными ниже вопросами и ответами о работе:

| Вопросы | Ответы |
|--------------------------------------------------------------|----------------------------------------------------------------------------------------------------------------------------------------------------------------------------------------------------------------------------------------------------------------------------------------------------------------------------------------------------------------------------------------------------------------|
| EXVAC850 не заряжается | <ul style="list-style-type: none"> • Убедитесь, что зарядный кабель правильно подключен к розетке и зарядной станции. • Протрите контакты зарядной станции и EXVAC850 сухой мягкой тканью, затем снова зарядите. |
| EXVAC850 не активируется | <ul style="list-style-type: none"> • Убедитесь, что главный выключатель питания включен. • Убедитесь, что EXVAC850 полностью заряжен. |
| EXVAC850 внезапно перестает работать | <ul style="list-style-type: none"> • Проверьте уровень заряда батареи. • Убедитесь, что режим очистки не установлен в режим PIN N GO (спящий режим). • Проверьте условия работы и убедитесь, что EXVAC850 не застрял. • Перезапустите EXVAC850. |
| EXVAC850 не работает по расписанию | <ul style="list-style-type: none"> • Убедитесь, что главный выключатель питания включен. • Убедитесь, что EXVAC850 не находится в режиме «Не беспокоить». • Убедитесь, что EXVAC850 полностью заряжен. • Убедитесь, что EXVAC850 не застрял в каких-либо местах. |
| EXVAC850 возвращается на зарядку до завершения уборки | <ul style="list-style-type: none"> • EXVAC850 вернется на подзарядку, если уровень заряда батареи ниже 20%, убедитесь, что он полностью заряжен. • Перезапустите EXVAC850. |
| Рабочий маршрут и карта EXVAC 850 отображаются некорректно | <ul style="list-style-type: none"> • Уберите с пола предметы, такие как кабели и обувь. • Протрите датчики против падения и бампер мягкой тканью. • Следите за тем, чтобы колеса оставались сухими; если колеса мокрые, движение EXVAC850 будет некорректным. • Обновите прошивку до последней версии через настройки приложения. • Перезапустите EXVAC850. |
| EXVAC850 отступает назад во время работы | <ul style="list-style-type: none"> • Протрите датчики против падения и бампер мягкой тканью. |
| Мощность всасывания ниже, чем раньше | <ul style="list-style-type: none"> • Очистите и опорожните пылесборник. • Очистите предварительный фильтр, губку и HEPA-фильтр и высушите их. • Очистите валик-щетку. • Очистите всасывающее отверстие. |
| EXVAC850 не может подключиться к сети Wi-Fi пользователя | <ul style="list-style-type: none"> • Для робота недоступна сеть 5G. Убедитесь, что сеть роутера поддерживает 2,4 ГГц. • Расположите роутер, EXVAC850 и смартфон ближе друг к другу и выполните подключение в соответствии с инструкциями в руководстве и приложении. |
| Робот EXVAC850 не может подключиться к Alexa или Google Home | <ul style="list-style-type: none"> • Убедитесь, что у пользователей установлено приложение Alexa или Google Home. • Убедитесь, что пользователи следовали инструкциям по подключению. |
| Пользователь не может использовать карту в приложении | <ul style="list-style-type: none"> • Убедитесь, что робот автоматически запускается с зарядной станции и возвращается на нее, а также что он построил полную карту. |
| Во время уборки слышен ненормальный шум | <ul style="list-style-type: none"> • Проверьте роликовую щетку, боковую щетку, универсальное колесо и боковые колеса, убедитесь, что все они работают исправно и не запутываются. |

| | |
|-----------------------------------------------------------------------------------------------------------------------------------------------------------------------------------------------------------------------------------------------------------------------------------------------------------------------------------------------------------------------------------------------------------------------------------------------------|-----------------------------------------------------------------------------------------------------------------------------------------------------------------------------------------------------------------------------------------------------------------------------------------------------------------------------------------------------------------|
| Робот EXVAC850 не убирает некоторые участки | <ul style="list-style-type: none"> • Проверьте бампер и датчики падения, очистите их и убедитесь, что бампер нормально отскакивает. • Убедитесь, что вокруг нет сильных магнитных полей. |
| Иногда робот EXVAC850 не может найти зарядную станцию | <ul style="list-style-type: none"> • Уберите предметы в комнатах. • Не перемещайте робота вручную во время уборки. • Проверьте сигнал Wi-Fi, убедитесь, что робот находится в зоне действия Wi-Fi. • Убедитесь, что станция расположена в центральном месте с большим количеством свободного пространства вокруг нее. |
| Может ли пользователь поднять робота во время работы? | <ul style="list-style-type: none"> • Не рекомендуется поднимать робота, так как это повлияет на карту уборки. Также, если пользователи перемещают станцию, удалите предыдущую карту и постройте новую карту дома. |
| Робот останавливается, и индикаторы быстро мигают красным | <ul style="list-style-type: none"> • Пожалуйста, войдите в приложение и проверьте подробности проблемы в верхней части интерфейса управления. |
| <p>Примечание:</p> <ul style="list-style-type: none"> • EXVAC850 предназначен только для уборки внутри помещений. Он хорошо работает на твердых полах, деревянных полах, мраморных полах или ковровых покрытиях с коротким ворсом. Пожалуйста, регулярно проводите уборку с помощью EXVAC850. • Если после выполнения указанных мер проблема не решается, обратитесь к местному дистрибьютору или в сервисный центр. | |

Внимание:

Все упомянутые в руководстве товарные знаки: Alexa, Google Home, Google Play, Apple, App Store, TuYa, Smart Life и т. д., принадлежат зарегистрированным компаниям в соответствующих странах или регионах.

Гарантия

- На пылесос EXVAC850 предоставляется ограниченная гарантия сроком на 1 год от первоначальных дефектов изготовления или материалов.
 - Гарантия распространяется только на товары, которые были приобретены у авторизованных дистрибьюторов Mamibot.
 - Неправильное использование или несоответствие руководству пользователя аннулирует гарантию.
 - Гарантия недействительна в случае форс-мажорных обстоятельств.
 - Гарантия не распространяется на обычные износы, такие как износ батареи, износ HEPA-фильтра, износ пылесборника.
- * Пожалуйста, сохраните и предоставьте подтверждение покупки и серийный номер при подаче заявки на гарантию.**

Утилизация и соответствие стандартам



Символ на изделии или его упаковке указывает на то, что данное изделие нельзя утилизировать как бытовые отходы. Вместо этого его следует сдать в соответствующий пункт сбора для переработки электрического и электронного оборудования. Обеспечивая правильную утилизацию данного изделия, вы поможете предотвратить потенциальные негативные последствия для окружающей среды и здоровья человека, которые могут возникнуть из-за неправильного обращения с отходами. Для получения более подробной информации о переработке данного изделия, пожалуйста, обратитесь в местный совет, в службу утилизации бытовых отходов или в магазин, где вы приобрели изделие.



Продукт был протестирован и признан соответствующими директивами 2014/53/EU (RED)

Мы оставляем за собой право вносить изменения в текст, дизайн и технические характеристики, которые могут быть изменены без предварительного уведомления.

Производитель:

Mamibot Manufacturing (Shanghai) Co.,Ltd.
North of 21st FL, No.1 Building, LN1040, Caoyang Rd, Shanghai, P.R.C

Под руководством

Mamibot Manufacturing USA Inc.
One Commerce Center, 1201 Orange St, Wilmington, DE 19899 USA
Tel: 001 302-428-9888 info@mamibot.com
www.mamibot.com

Manufacturer:

Mamibot Manufacturing (Shanghai) Co.,Ltd.
37B, Tower B, No. 1188, North Kaixuan Road, Shanghai, P.R.C

Supervised by

Mamibot Manufacturing USA Inc.
One Commerce Center, 1201 Orange St, Wilmington, DE 19899 USA Tel: 001
302-428-9888 sales@mamibot.com www.mamibot.com

