

# **MAMIBOT**

**РОБОТ-ПЫЛЕСОС**

**EXVAC730**

**RU**

**РУКОВОДСТВО ПОЛЬЗОВАТЕЛЯ**

**Благодарим вас за покупку робота-пылесоса с гироскопической навигацией Mamibot EXVAC730.**

**Мы надеемся, что это сделает ваш образ жизни более разумным и удобным.**

Если у вас возникнут какие-либо проблемы, не упомянутые здесь, свяжитесь с нами по адресу [sales@mamibot.com](mailto:sales@mamibot.com).

Более подробную информацию можно найти на нашем официальном сайте: <http://www.mamibot.com>.

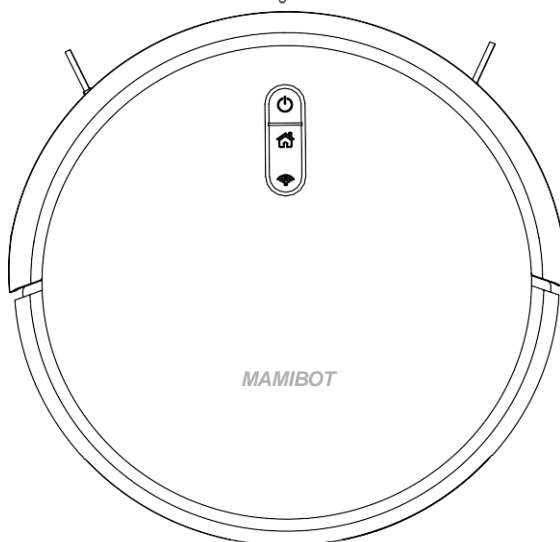

Перед использованием данного продукта прочтите все инструкции и сохраните их для дальнейшего использования.

# Оглавление

## Инструкции по технике безопасности

4.....Примечания по основному блоку и компонентам

5.....Примечания по аккумулятору

5-6.....Как извлечь аккумулятор

## Описание EXVAC730

6 .....Спецификация

7.....Что входит в комплект

8-10.....Обзор EXVAC730

## Использование EXVAC730

11-13.....Перед использованием. Подготовка

14-15.....Включение/выключение/автомойка. Настройка расписания  
ручного управления для точечной очистки/очистки краев. Пауза / Спящий  
режим / Неисправности

## Руководство по приложению

15..... Требования к настройке Wi-Fi; индикатор Wi-Fi

15-18.....Подключение и использование приложения

19.....Как использовать резервуар для воды

## ЧИСТКА И ОБСЛУЖИВАНИЕ

20.....Очистка боковой щётки

20-21.....Очистка пылесборника и резервуара для воды 2-в-1

22.....Очистка роликовой щетки

22-23 .....Очистка других деталей

23 .....Частота технического обслуживания

24-25 .....Поиск неисправностей

25.....Гарантия

26 .....Переработка и соблюдение нормативных требований

## Инструкции по технике безопасности

Внимательно прочтите все инструкции и держите их под рукой для настройки, использования и обслуживания. Любые действия, противоречащие данным инструкциям, могут привести к повреждению устройства. EXVAC730 или причинить травму.

### Примечания к основному блоку и компонентам

#### Предупреждение

1. Не разбирайте, не ремонтируйте и не переоборудуйте EXVAC730 без разрешения; в противном случае это может привести к повреждению EXVAC730 или создать опасную ситуацию.
2. Не используйте изделие в условиях риска возгорания или взрыва.
3. Разрешается использовать только оригинальную зарядную станцию, в противном случае EXVAC730 может быть поврежден или загореться.
4. Не стойте и не сидите на EXVAC730; это может привести к повреждению EXVAC730.
5. Если металлическая часть вилки питания загрязнилась, протрите ее сухой тряпкой.
6. Вилка рассчитана на входное напряжение переменного тока 100–240 В. Вставляйте вилку в розетку правильно и храните в недоступном для детей месте.
7. Не мойте и не замачивайте основной корпус и электронные аксессуары в воде, в противном случае EXVAC730 может быть поврежден в результате короткого замыкания.
8. Не повреждайте, не нагружайте, не нагревайте, не тяните и не сгибайте EXVAC730.
9. Во время уборки, пожалуйста, соблюдайте правила безопасности детей младшего возраста и пожилых людей, чтобы избежать травм (особенно детей младшего возраста).
10. Данный продукт предназначен для домашнего использования. Не используйте его на открытом воздухе.
11. Не допускайте соприкосновения аккумулятора с металлическими и токопроводящими материалами, так как это может привести к короткому замыканию.
12. Не разрешайте использовать в качестве игрушки. Необходимо соблюдать особую осторожность при использовании изделия детьми или в непосредственной близости от них.

#### Внимание

01. Не прикасайтесь к EXVAC730 мокрыми руками; это может привести к поражению электрическим током.
02. Не размещайте EXVAC730 в местах, где он может легко упасть, например, на столах, стульях, высоких платформах в помещении и т. д.
03. Изделие имеет сложную конструкцию и должно быть защищено от длительного воздействия солнечных лучей.
04. Не используйте EXVAC730 во влажных помещениях, например в ванных комнатах.
05. Не размещайте EXVAC730 вблизи окурков, зажигалок или других источников открытого огня.
06. Пожалуйста, очистите EXVAC730 после завершения зарядки.
07. Пожалуйста, выключайте выключатель питания, если EXVAC730 не используется в течение длительного времени.
08. Перед использованием внимательно проверьте, подключен ли шнур питания к розетке и зарядной станции, чтобы избежать повреждения робота. Перед использованием EXVAC730 уберите с пола все лишние предметы, такие как стекло, лампы, а также провода и шторы, которые могут запутаться в боковой щетке и всасывающих каналах.
10. Когда пылесборник заполнен, пожалуйста, своевременно опорожняйте его.
11. Не используйте EXVAC730 для уборки строительного мусора.
12. Диапазон рабочих температур изделия составляет от 0°C-40°C; пожалуйста, не используйте его в условиях высоких температур.
13. Помните, что EXVAC730 передвигается самостоятельно. Будьте осторожны, находясь в зоне, где EXVAC730 выполняет уборку.
14. Перед утилизацией EXVAC730 извлеките аккумулятор из робота. При извлечении аккумулятора убедитесь, что EXVAC730 не подключен к источнику питания. Пожалуйста, утилизируйте аккумулятор безопасно для окружающей среды.

## Примечания по аккумулятору

### ⚠ Опасность

01. Всегда используйте специальный аккумулятор и зарядную станцию, чтобы избежать утечки, нагревания или взрыва.
02. Не замыкайте аккумулятор и не извлекайте его; это может привести к утечке, нагреву или взрыву.
03. Не перевозите и не храните вместе с ожерельями, заколками и другими металлическими предметами; это может привести к короткому замыканию и, как следствие, к утечке, нагреву или взрыву.
04. Не сжигайте и не нагревайте аккумулятор; это может привести к утечке, перегреву или взрыву.

### ⚠ Внимание

01. Если во время зарядки обнаружен аномальный перегрев, немедленно прекратите использование, чтобы избежать утечки, нагревания или взрыва.
02. Чтобы продлить срок службы аккумулятора, извлеките его и поместите в прохладное, сухое место, если он не используется в течение длительного времени; это позволит избежать протечки, нагревания или взрыва.
03. Не допускайте попадания воды и других жидкостей, в противном случае это может привести к протечке, нагреву и взрыву.
04. Обязательно немедленно прекратите использование в случае каких-либо отклонений (например, изменение цвета или деформация), чтобы избежать утечки, нагревания и взрыва.
05. Всегда используйте ленту для изоляции электродов батареи при ее переработке или утилизации.
06. Если батарея протекла, протрите ее сухой тканью, своевременно сдайте на переработку или выбросьте.
07. Выбрасывайте переработанные батарейки в контейнеры для переработки, установленные местными органами власти, гостиницами, школами, крупными торговыми центрами, супермаркетами и т. д., или опасный мусор можно передать профессиональным агентствам по переработке.
08. Отработанные батареи необходимо извлечь и утилизировать в соответствии с местными законами и правилами.

### ⚠ Предупреждение

01. При попадании электролита аккумулятора на кожу или одежду немедленно промойте чистой водой, чтобы избежать воспаления кожи и т. д. 02. Не используйте аккумулятор с другими устройствами. Этот аккумулятор подходит только для EXVAC730.
03. Если внешний корпус аккумулятора деформирован и расширен, или обнаружена утечка электролита, не заряжайте его и не продолжайте использование во избежание опасности.
04. Не бросайте и не подвергайте аккумулятор сильным ударам; это может привести к протечке, нагреванию и взрыву.
05. Не разбирайте аккумуляторную батарею; это может привести к взрыву батареи и вытеканию электролита, что может привести к пожару, взрыву и другим опасностям.
06. Аккумуляторную батарею следует заменить через 1 год после покупки.

## Как извлечь аккумулятор

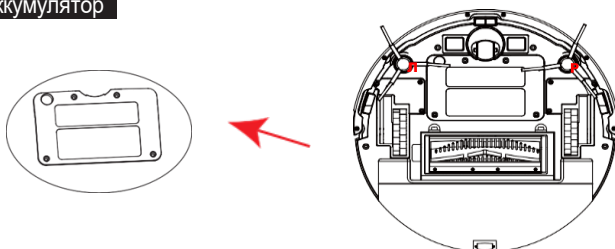

01. Перед утилизацией аккумуляторную батарею необходимо извлечь из EXVAC730 и сдать в специально отведенные места или учреждения в соответствии с местными правилами.
02. Перед извлечением аккумулятора выключите робота.
03. Достаньте четыре винта на нижней крышке с помощью отвертки.
04. Снимите крышку батарейного отсека, отсоедините электрические провода и извлеките аккумуляторную батарею.

## Описание EXVAC730

### Спецификация

Модель продукта	EXVAC730
Размер основного блока	333*75 мм
Вес нетто	Около 3,01 кг
Вход	19 V $\equiv$ 0,6A
Номинальная мощность	18 Вт
Тип батареи	Литий-ионный аккумулятор
Емкость аккумулятора	2600 mAh
Напряжение батареи	14,4 V
Емкость пылесборника	320 мл
Емкость резервуара для воды	260 мл
Рабочее время	< 140 мин.
Время зарядки	Около 5-6 часов

Данные получены из лаборатории Mamibot Manufacturing USA Inc. Они могут незначительно отличаться от данных пользователей в зависимости от характеристик продукции. В целях постоянного совершенствования продукции мы оставляем за собой право вносить любые технические и конструктивные изменения без предварительного уведомления.

## Что в упаковке?

EXVAC730 x 1

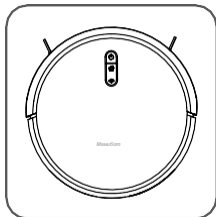

Адаптер x 1

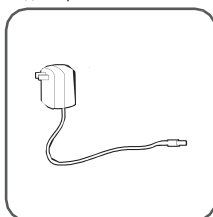

Зарядная станция x 1

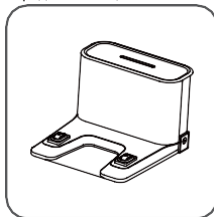

Держатель для швабры x 1

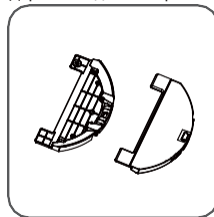

Инструмент для чистки x 1

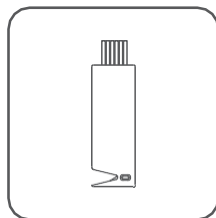

Пульт ДУ x 1 (батареи ААА не входят в комплект)



Тряпка для мытья полов x 1

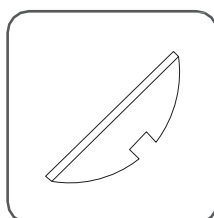

Боковые щетки x 4

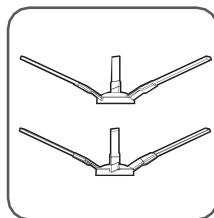

Дополнительная губка x 1

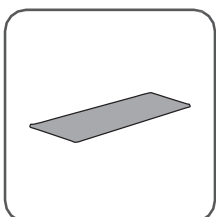

Руководство пользователя x 1

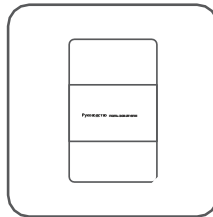

Дополнительный фильтр HEPA x 1

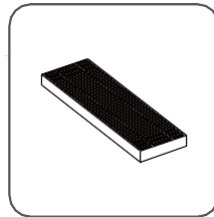

Комплектующие разных партий могут незначительно отличаться и зависят от фактически полученной продукции.

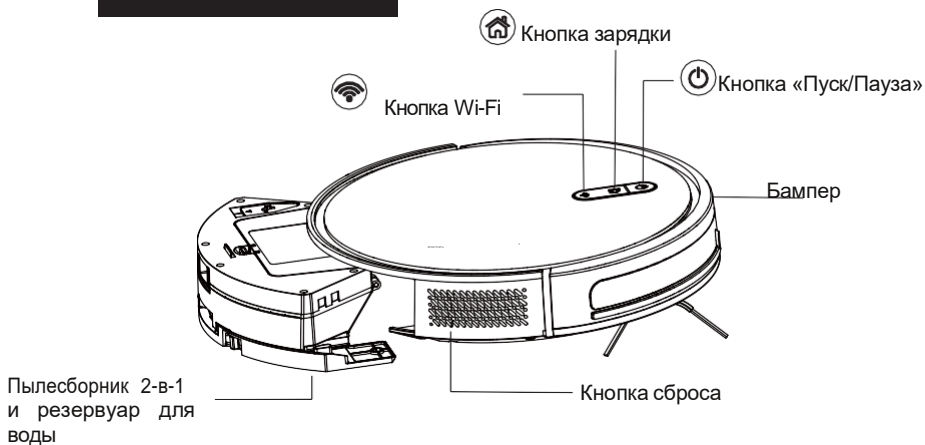

### ВИД СВЕРХУ

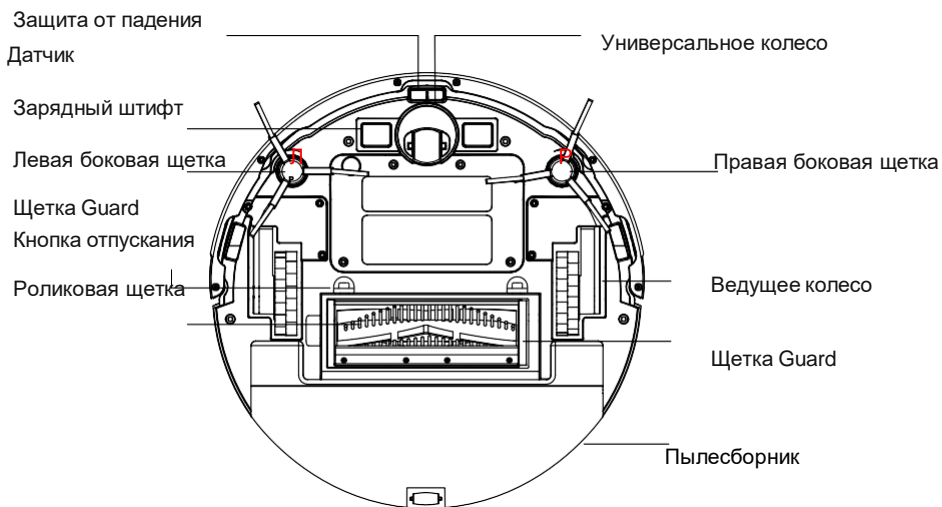

## ВИД СНИЗУ

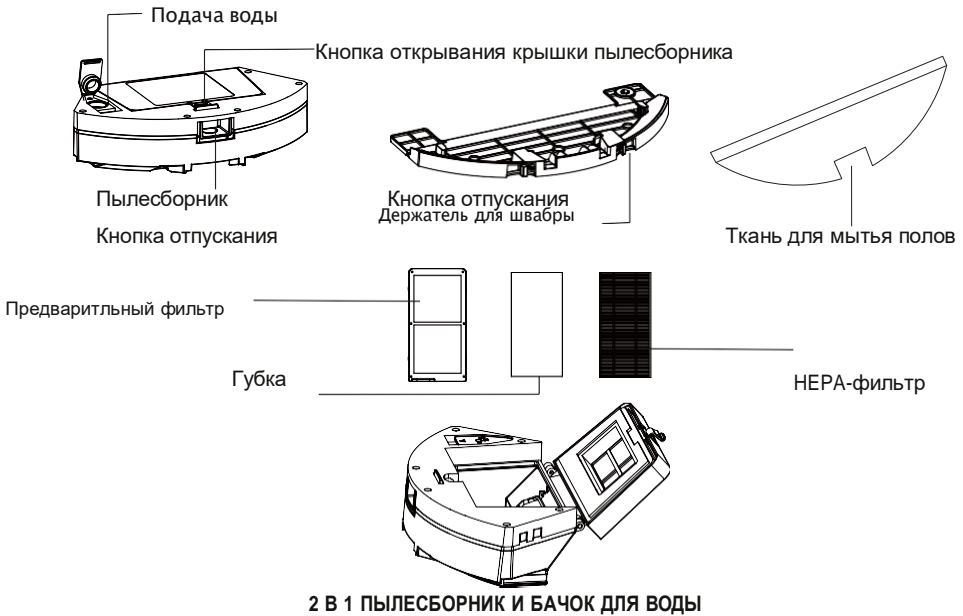

## ЗАРЯДНАЯ СТАНЦИЯ

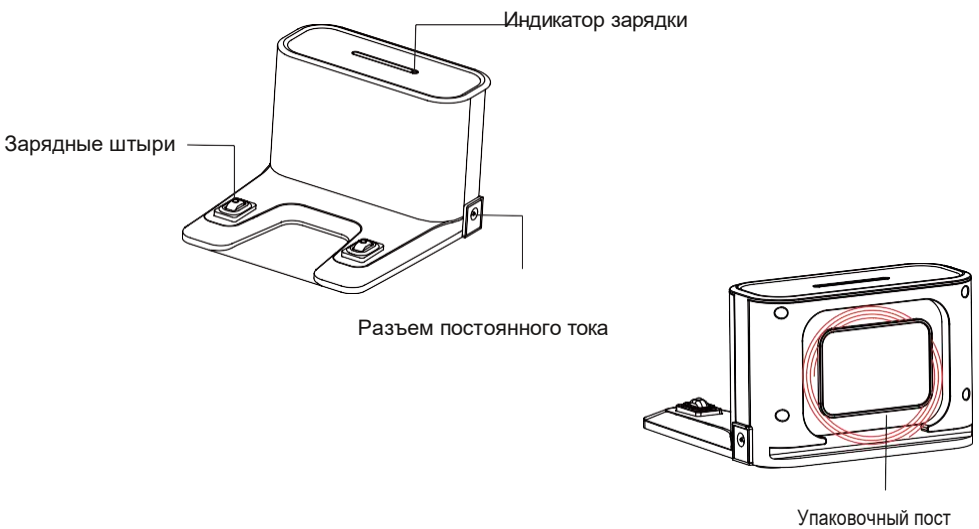



## УДАЛЕННОЕ УПРАВЛЕНИЕ

\*Перед использованием вставьте в пульт 2 батарейки типа AAA.

## Использование EXVAC730

### Перед использованием

#### Снимите защитную полосу

Перед использованием EXVAC730 снимите защитные полоски с обеих сторон.

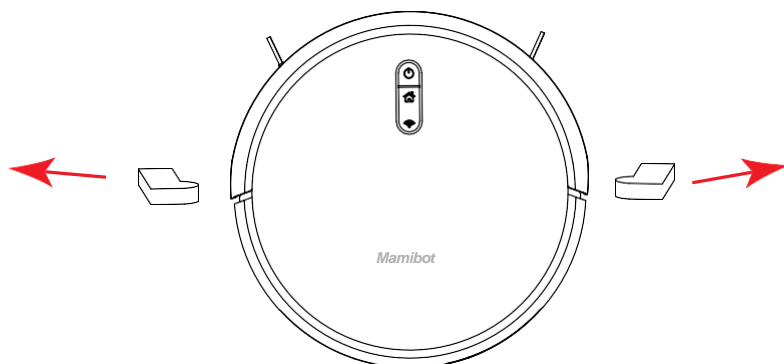

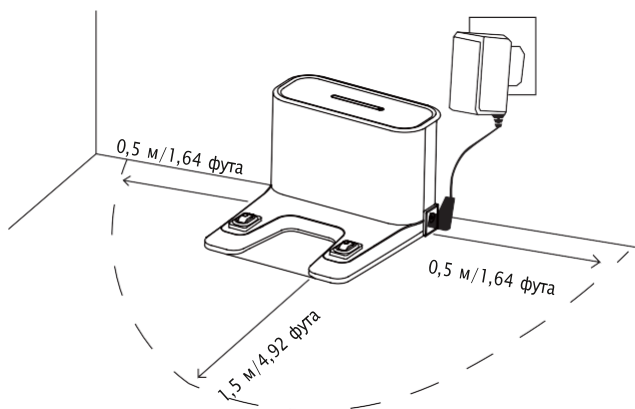

#### Зарядка робота

1. Разместите зарядную станцию на ровной поверхности и приставьте ее к стене.
2. Уберите все предметы в радиусе 0,5 м/1,64 фута слева и справа, 1,5 м/4,92 фута от передней части зарядной станции.
3. Установите левую и правую боковые щетки на EXVAC730, затем подключите источник питания.
4. Зарядка: Поместите робота на зарядную станцию для подзарядки: индикатор зарядки на роботе будет мигать. После завершения зарядки индикатор погаснет.

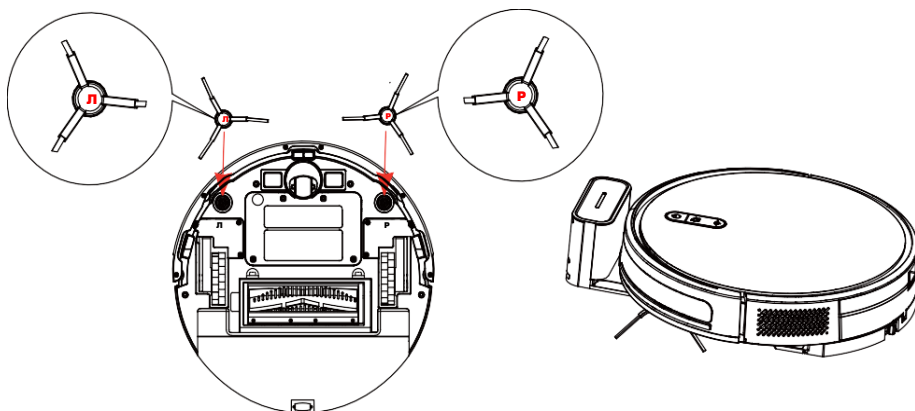

\* Проверьте индикатор зарядной станции и убедитесь, что он горит зеленым цветом.



5. Автоматическая подзарядка: EXVAC730 автоматически найдет зарядную станцию для подзарядки, когда уровень заряда аккумулятора опустится ниже 20% или когда EXVAC730 завершит уборку. Нажмите кнопку зарядки в приложении или нажмите  кнопка на EXVAC730, EXVAC730 автоматически начнет заряжаться.

6. Если робот не может найти зарядную станцию, он автоматически вернется в исходную точку или остановится в месте, где разрядится аккумулятор. Пожалуйста, верните робота на зарядную станцию вручную.

#### Примечание:

- Пожалуйста, держите зарядную станцию подключенной к источнику питания, иначе EXVAC730 не сможет ее обнаружить.
- EXVAC730 можно заряжать только с помощью оригинальной зарядной станции и адаптера, предоставленных MamiBot.
- Не используйте зарядную станцию в среде с высокой степенью отражения света, например, в местах, подверженных воздействию прямых солнечных лучей или рядом с зеркалами.
- EXVAC730 может не сразу найти зарядную станцию при первом использовании. Эффективность поиска зарядной станции повысится после нескольких попыток.
- Время зарядки составит около 5-6 часов.
- Пожалуйста, выключайте робота, если он не будет использоваться в течение длительного времени.
- Пожалуйста, заряжайте EXVAC730 вовремя, если аккумулятор разряжен.
- Ремонт и замена аккумулятора должны осуществляться в сервисном центре или у местного продавца.



## Подготовка

### Примечание:

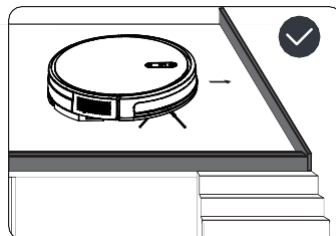
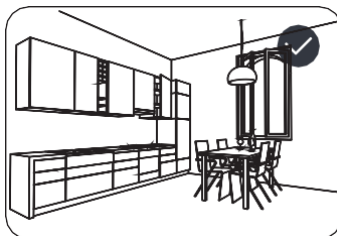
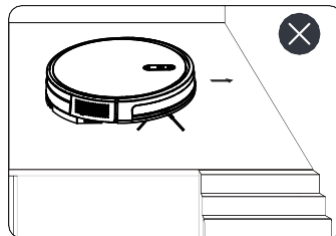
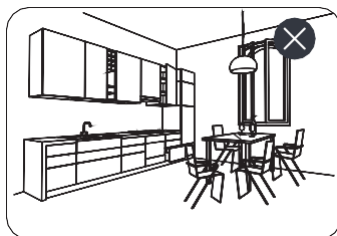
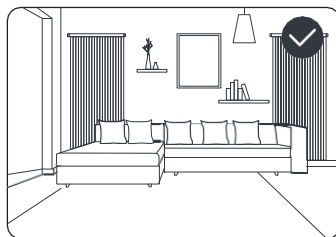
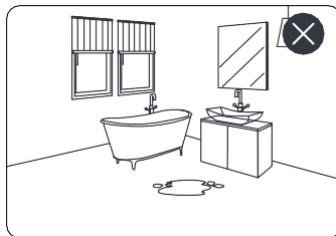
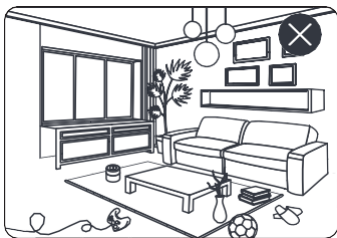
1. Перед запуском EXVAC730 уберите с пола провода и разбросанные предметы, а также уберите хрупкие, ценные и потенциально опасные предметы. Избегайте запутывания, защемления, волочения или падения робота. Это может привести к травмам или повреждению имущества.
2. Избегайте использования данного изделия в местах с повышенной влажностью, в противном случае возможно повреждение двигателя пылесоса.
3. Установите запретную зону или ограждения на лестнице или аналогичных участках.





## Включить/выключить

Удерживайте и нажмите кнопку на  3 секунды, чтобы включить питание EXVAC730. Индикатор загорится синим, и EXVAC730 перейдет в режим ожидания. Когда EXVAC730 находится в режиме ожидания, удерживайте кнопку  в течение 3 секунд, чтобы выключить EXVAC730.

Примечание : Робота невозможно выключить во время зарядки.

## Автомойка

Нажмите кнопку  на роботе или кнопку  на пульте дистанционного управления или интеллектуальную кнопку в приложении. Робот автоматически спланирует маршрут уборки в соответствии с картой, созданной в режиме «Зигзаг».

Нажмите кнопку «Спираль»  в приложении или кнопку точечной очистки на пульте дистанционного управления, чтобы начать точечную очистку.

\* Рекомендуется запускать режим точечной очистки для сильно загрязнённых участков.

\* После завершения точечной очистки EXVAC730 вернется в исходное положение.

## Очистка краев

Нажмите «Следовать за стеной» в приложении или кнопку  на пульте дистанционного управления, чтобы начать очистку краев.

\* После завершения очистки краев пылесос EXVAC730 вернется на зарядную станцию.



## Ручное управление

Нажмите кнопку ручного управления в приложении или кнопку  на панели управления пульта дистанционного управления, чтобы использовать EXVAC730 в ручном режиме.

## Настройка расписания

Войдите в приложение и подключите робота к приложению. Войдите в главный интерфейс устройства, нажмите кнопку , чтобы установить расписание уборки.

## Пауза и спящий режим

Во время работы вы можете нажать кнопку на роботе  или кнопку на пульте дистанционного управления , чтобы приостановить работу робота.

Если EXVAC730 не работает более 10 минут, он перейдет в спящий режим. Нажмите на роботе кнопку , чтобы разбудить EXVAC730, затем нажмите еще раз или нажмите любую другую кнопку уборки на пульте дистанционного управления или в приложении, чтобы возобновить уборку.

\* Робот не может перейти в спящий режим во время зарядки.

\* Если время сна превышает 10 часов, EXVAC730 автоматически выключится.

\* Пожалуйста, оставьте робота на зарядной станции до следующего использования.

\* Пользователи могут нажать кнопку  на пульте дистанционного управления, чтобы перейти в спящий режим, и нажать любую кнопку на пульте дистанционного управления, чтобы разбудить робота.

## Основные неисправности

Если во время работы EXVAC730 обнаружит неисправность, индикатор питания начнет медленно мигать красным цветом. Пользователи получают сообщение от робота или сообщение в приложении.

Пожалуйста, проверьте робота, используя инструкции по устранению неполадок.

\* Пользователи также могут нажать кнопку RESET на роботе с помощью тонкой иглы, чтобы перезагрузить робота.

Примечание:

Перед уборкой уберите все предметы с пола, в противном случае EXVAC730 может задеть кабели и привести к отключению питания других бытовых приборов или повреждению предметов или кабелей.

## Руководство по приложению

### Требования к настройке Wi-Fi

Перед настройкой Wi-Fi убедитесь, что EXVAC730 и ваша сеть Wi-Fi соответствуют следующим требованиям.

#### Требования к настройке Wi-Fi

1. Используемая вами сеть Wi-Fi — это маршрутизатор 2,4 ГГц или двухдиапазонный маршрутизатор. Как правило, EXVAC730 не поддерживает частотный диапазон 5 ГГц.
2. Используемая вами сеть Wi-Fi поддерживает протоколы 802.11b/g/n и IPv4.
3. Убедитесь, что в вашем SSID нет недопустимых символов, иначе сеть Wi-Fi может быть не распознана.
4. Не используйте виртуальную частную сеть (VPN) для подключения.
5. Убедитесь, что ваш пароль введен правильно.
6. Убедитесь, что EXVAC730 полностью заряжен или находится на зарядной станции, и EXVAC730 включен.
7. Убедитесь, что вы слышите звуковой сигнал «подключение работает», когда соединение установлено, и индикатор состояния Wi-Fi медленно мигает синим цветом.
8. Убедитесь, что ваш EXVAC730, маршрутизатор и смартфон находятся как можно ближе друг к другу.

### Индикатор Wi-Fi



Медленно мигает синим: EXVAC730 ожидает подключения. Быстро мигает синим: EXVAC730 подключается. Горит синим цветом: EXVAC730 подключен. Не горит: EXVAC730 не настроен или выключен.

### Подключение и использование приложения

#### 1. Загрузка приложение

Отсканируйте QR-код ниже (рис. 1) или (рис. 2), чтобы загрузить приложение «Smart Mamibot» или «Smart Life» из App Store (устройства iOS) или Google Play (устройства Android).



(рис. 1)

Smart Mamibot



(рис. 2)

Smart Life

## 2. Установите и зарегистрируйтесь в приложении «Smart Mamibot» или «Smart Life».

Войдите в приложение, войдите в систему, используя свой ID «Smart Mamibot» или «Smart Life» напрямую или следуйте инструкциям и создайте новый ID пользователя, затем войдите в систему и войдите в интерфейс приложения, как показано на рис. 4 (в качестве примера для демонстрации мы взяли «Smart Life»).

## 3. Подключите EXVAC730 к приложению.

Нажмите на **+** или «Добавить устройство» и войдите в интерфейс, как показано на рис. 5, чтобы добавить EXVAC730

- 1) Сначала включите Bluetooth на вашем смарт-устройстве.
- 2) Нажмите и удерживайте кнопку Wi-Fi на работе или пульте дистанционного управления в течение 3 секунд, пока робот не сообщит «Подключение к сети». Значок Wi-Fi начнет мигать.



рис.3



рис.4

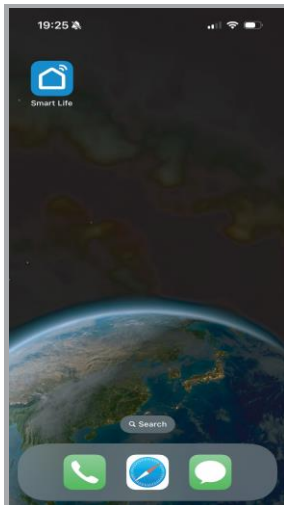

рис.5

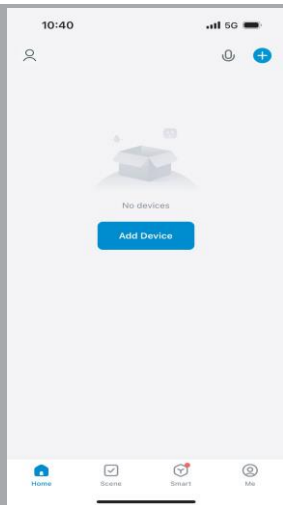

рис.6

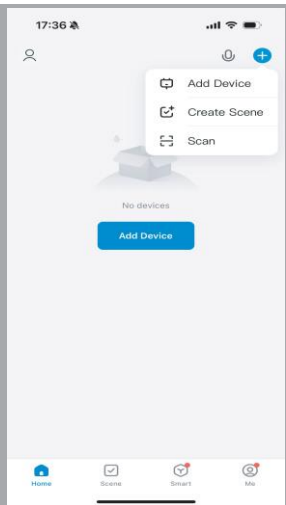

рис.7

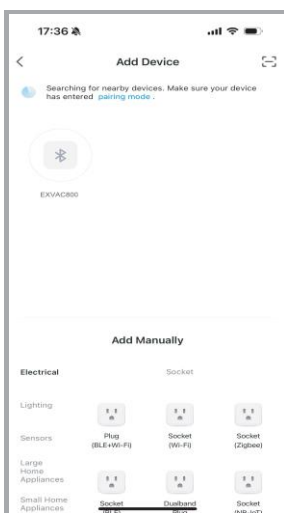

рис.8

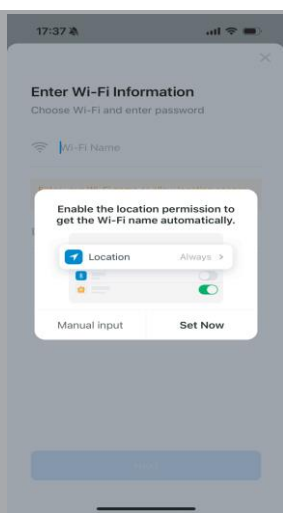

рис.9

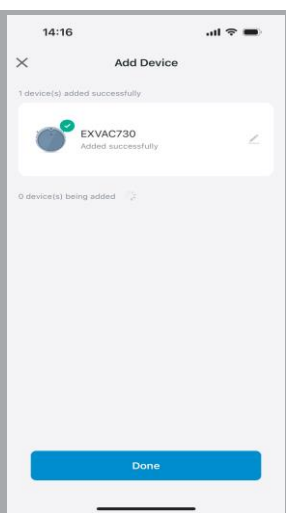

рис.10

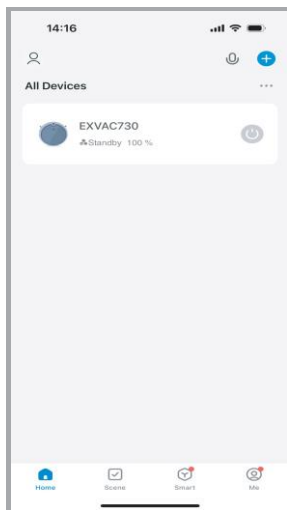

рис.11

Медленно загорится синий индикатор, и приложение автоматически выполнит поиск робота (рис. 6).

3). Щелкните по найденному устройству и включите локальное разрешение на вашем смарт-устройстве (рис. 7), чтобы автоматически получить имя Wi-Fi, затем введите пароль и подтвердите его (рис. 8).

4). Приложение автоматически подключит робота (рис.9, рис.10).

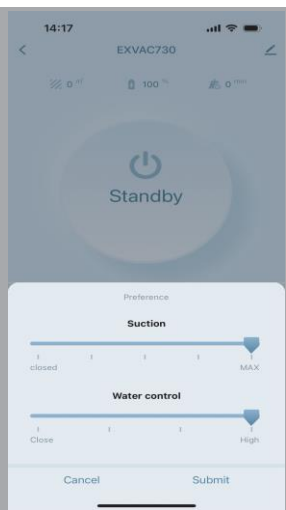
5). Пользователи также могут подключить приложение по маршруту: Добавьте устройство → Мелкая бытовая техника → Уборка → Робот-пылесос (BLE+Wi-Fi) → Режим Bluetooth/Wi-Fi, затем следуйте инструкциям по завершению подключения.

**\* Сброс настроек Wi-Fi:** Если ваше смарт-устройство не может подключиться к роботу по таким причинам, как изменение настроек маршрутизатора, забытый пароль или по каким-либо другим причинам, войдите в режим настройки Wi-Fi на вашем смарт-устройстве в соответствии с инструкциями по сетевому подключению.

\* Если робот находится в состоянии ожидания соединения более 3 минут, функция Wi-Fi автоматически отключится.

#### 4. Как использовать EXVAC730 через приложение

A). Откройте интерфейс, показанный на рис. 10. На нём пользователю видны все кнопки управления. Поместите робота на станцию и полностью зарядите его.

B). Режим уборки: интеллектуальная уборка, уборка вдоль стен (в частности, уборка по краям), спиральная уборка (в частности, точечная уборка) и ручное управление.

C). Настройки очистки: войдите в интерфейс настроек (рис. 11), чтобы задать объем воды и уровень всасывания.

D). Щелкните значок , чтобы проверить карту уборки/мытья полов, как показано на рис.12.

E). Для получения дополнительных функций нажмите на значок  в главном интерфейсе и войдите в интерфейс, показанный на рис. 13. Пользователи могут установить расписание уборки, найти робота, проверить запись уборки, включить/выключить голосовое управление или переключить



рис. 12



рис. 13



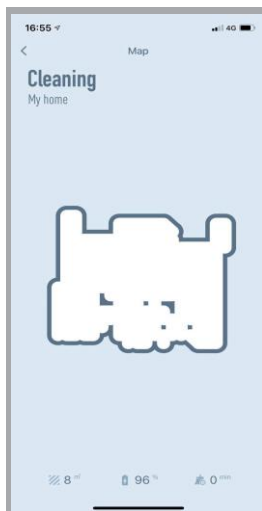

рис. 14

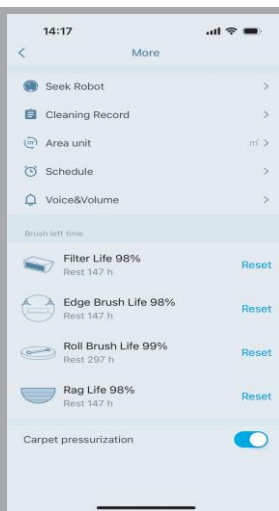
В этом интерфейсе можно выбирать языки, проверять срок службы расходных материалов, включать/выключать функцию усиления чистки ковров и т. д.

F). Нажмите  в главном интерфейсе и войдите в интерфейс, показанный на рис. 14. Пользователи могут ознакомиться с руководствами по подключению EXVAC730 к сторонним устройствам, таким как Alexa, Google Home и т. д., создать группу, поделиться устройством с членами семьи, проверить информацию об устройстве, обновить прошивку робота и удалить устройство.

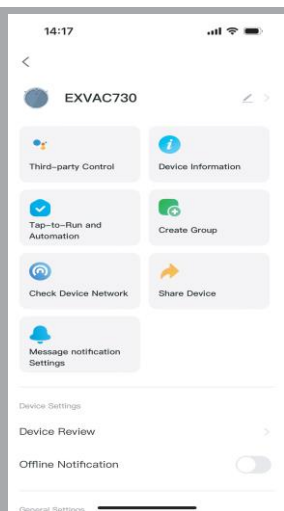
**Примечание:**

- \* Руководства по эксплуатации или интерфейсы могут отличаться от конечного продукта, пожалуйста, ориентируйтесь на фактические продукты.
- \* В целях улучшения продукта мы оставляем за собой право обновлять приложение или продукты без предварительного уведомления или обязательств.
- \* Пожалуйста, оставляйте главный выключатель питания включенным, чтобы EXVAC730 мог начать уборку в соответствии с вашим графиком.
- \* Убедитесь, что уровень заряда аккумулятора выше 20%, если уровень заряда аккумулятора ниже 20%, EXVAC730 автоматически перейдет на подзарядку.

## Как использовать резервуар для воды

- 1). Откройте герметичную крышку резервуара для воды, наполните его чистой водой и плотно закройте.

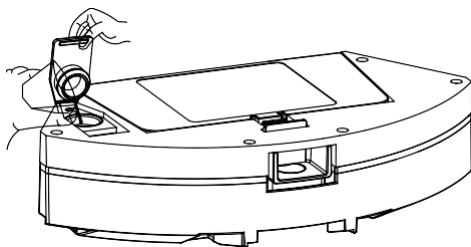

- 2). Прикрепите швабру из микрофибры к держателю для швабры, плотно наденьте держатель на резервуар для воды.

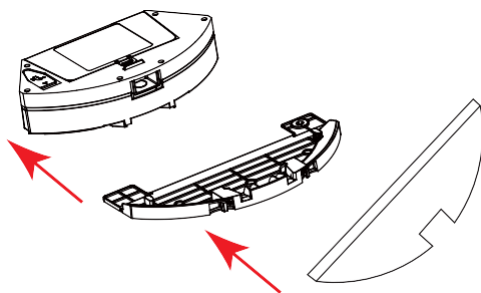

- 3). Установите пылесборник и резервуар для воды 2-в-1 на EXVAC730 и запустите робота.

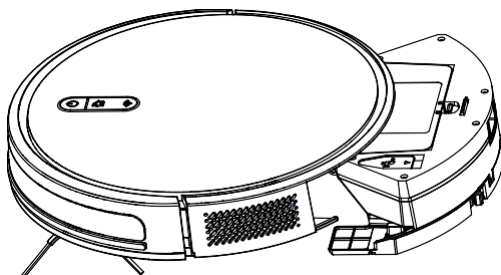

### Внимание

- Не добавляйте в резервуар для воды грязную воду или едкие/легковоспламеняющиеся жидкости.
- Не проливайте воду на EXVAC730.
- Если вода попала в EXVAC730, как можно скорее отключите источник питания, затем выключите робота и обратитесь за помощью к местному дистрибьютору.

## Чистка и обслуживание

### Очистите боковые щетки

- Боковая щётка может погнуться или повредиться после длительного использования. Снимите боковую щётку и очистите её с помощью инструмента для чистки или мягкой швабры или замените её новой.
- Если боковая щетка деформирована, ее можно восстановить с помощью горячей воды: поместите боковые щетки в горячую воду примерно на 10 минут, затем выньте их (будьте осторожны, чтобы не обжечься горячей водой).

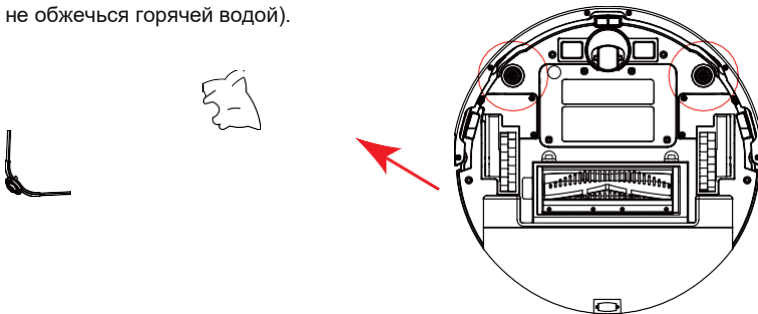

### Очистите пылесборник и резервуар для воды 2-в-1

- 1). Нажмите кнопку фиксатора пылесборника, чтобы вытащить его.

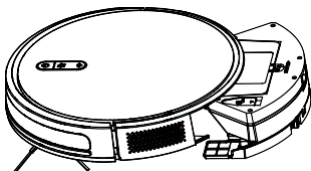

- 2). Опорожните резервуар для воды, затем откройте пылесборник и удалите мусор.

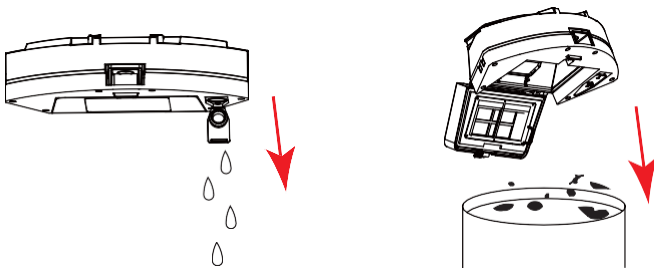

3). Снимите тряпку для мытья полов с держателя. Снимите предварительный фильтр, потянув за крючки на предварительном фильтре, выньте губку и HEPA-фильтр.

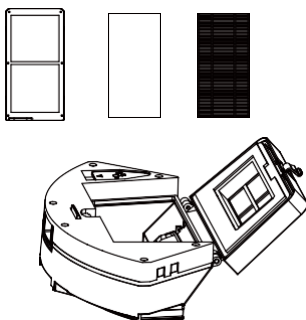

4). Очистите чистящие инструменты HEPA. Очистите пылесборник с помощью чистящих средств или мягкой влажной швабры. Промойте предварительный фильтр и салфетку для мытья полов чистой водой.

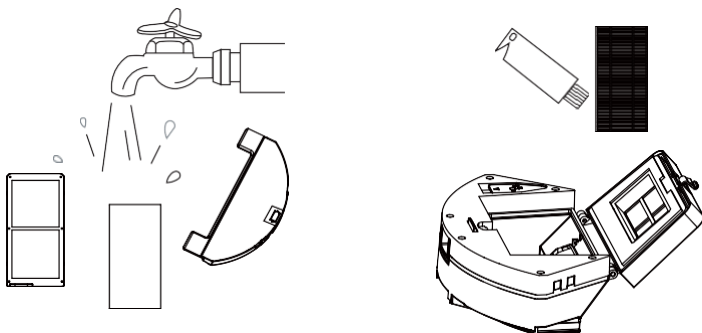

5). Высушите пылесборник, HEPA-фильтр, предварительный фильтр, губку и тряпку для мытья полов, не подвергайте HEPA-фильтр воздействию солнечных лучей. Снова поместите губку, предварительный фильтр и HEPA-фильтр в пылесборник, затем поместите пылесборник обратно в основной блок. Перед установкой фильтров убедитесь, что предварительный фильтр, губка и HEPA-фильтр сухие.

## Очистите роликовую щетку

- 1). Освободите защитный кожух щетки и вытяните роликовую щетку.
- 2). Очистите роликовую щетку с помощью чистящего инструмента.

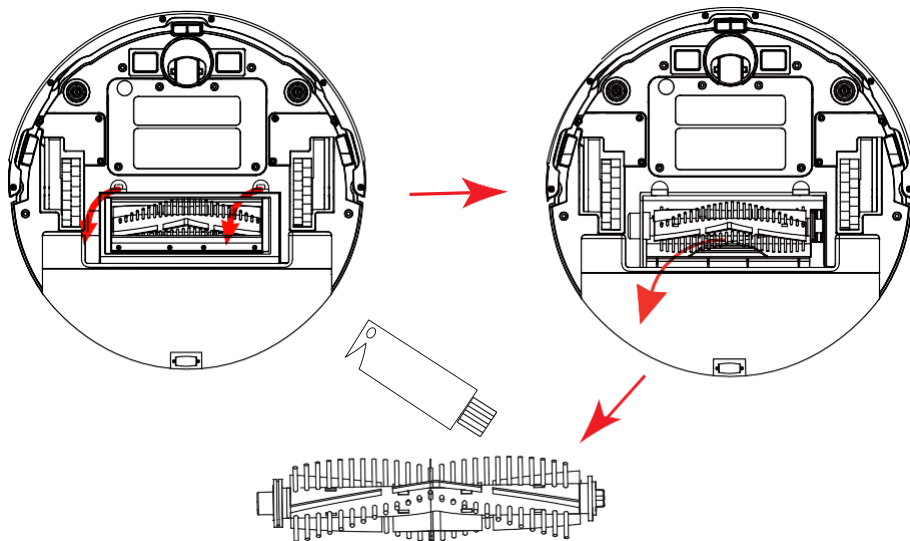

- Очистите зарядные контакты на EXVAC730 и зарядной станции сухой и мягкой тканью.

## Очистите остальные части

- Очистите датчики защиты от падения сухой и мягкой тканью.
- Протирайте бампер сухой и мягкой тряпкой.
- Выньте универсальное колесо и очистите его от волос и мусора, намотанных на колесо, а затем установите его на место после завершения очистки.
- Переверните боковые колеса вручную, протрите их сухой и мягкой тряпкой.

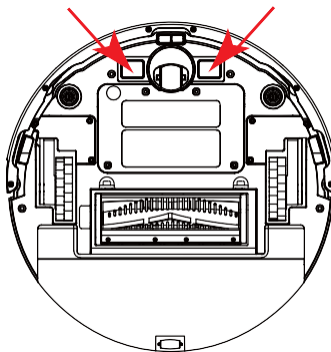
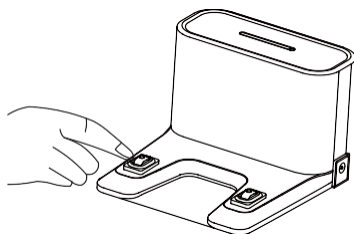

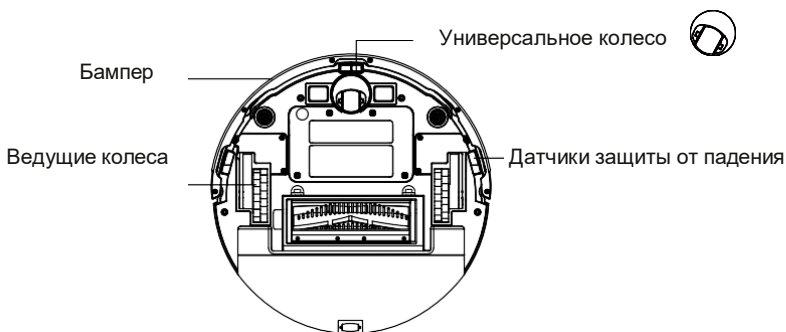

\* Зарядные контакты, датчики предотвращения падения, бампер, ведущие колеса и т. д. содержат чувствительные электронные компоненты, пожалуйста, не используйте мокрую ткань для обслуживания.

### Периодичность технического обслуживания

Часть	Рекомендуемая частота обслуживания
Боковая щетка	Еженедельная уборка; замена каждые 3–6 месяцев.
Роликовая щетка	Еженедельная уборка; замена каждые 3–6 месяцев.
Пылесборник	Чистка после каждого использования.
HEPA	Еженедельная уборка; замена каждые 3–6 месяцев.
Предварительный фильтр	Уборка еженедельно.
Губка	Еженедельная уборка; замена каждые 3–6 месяцев.
Ткань для мытья полов	Чистка после каждого использования; замена каждые 6–12 месяцев.
Универсальное колесо	Уборка ежемесячно.
Датчики защиты от падения	Уборка еженедельно.
Бампер	Уборка еженедельно.
Зарядные штыри	Уборка еженедельно.
Зарядная станция	Уборка еженедельно.

#### Примечание:

Указанная частота указана только для справки. Частота окончательной очистки/ замены должна зависеть от частоты использования.

## Поиск неисправностей

Проблемы	Решения
EXVAC730 не заряжается.	Убедитесь, что зарядный шнур правильно подключен к источнику питания и зарядной станции, а индикатор горит. Очистите зарядные контакты на зарядной станции и EXVAC730 сухой и мягкой тканью, затем снова зарядите.
EXVAC730 не может быть активирован.	Убедитесь, что главный выключатель питания включен. Убедитесь, что EXVAC730 полностью заряжен.
EXVAC730 останавливается работает внезапно.	Проверьте состояние батареи. Убедитесь, что режим очистки не установлен на «Спиральную очистку». Проверьте рабочие условия и убедитесь, что EXVAC730 не заблокирован препятствиями. Сбросьте EXVAC730.
EXVAC730 не работа по графику.	Убедитесь, что главный выключатель питания включен. Убедитесь, что EXVAC730 полностью заряжен. Убедитесь, что EXVAC730 не застрял в некоторых местах.
EXVAC730 возвращается перезарядить перед завершающая уборка.	EXVAC730 вернется к зарядке, если уровень заряда аккумулятора ниже 20%. Убедитесь, что он полностью заряжен. Сбросьте EXVAC730.
Рабочий путь и карта EXVAC 730 ненормальна.	Уберите с пола посторонние предметы, такие как кабели и обувь. Протирайте датчики защиты от падения и бампер мягкой тканью. Держите колеса сухими, траектория движения EXVAC730 будет ненормальной, если колеса мокрые. Обновите последнюю версию прошивки через настройки приложения. Сбросьте EXVAC730.
EXVAC730 шаг назад во время работы.	Протирайте инфракрасные датчики и бампер мягкой тканью.
Мощность всасывания составляет слабее, чем прежде.	Очистите и опорожните пылесборник. Очистите предварительный фильтр, губку и HEPA-фильтр и высушите их. Очистите роликовую щетку. Очистите всасывающее отверстие.
EXVAC730 не может подключаться к пользователям Сеть Wi-Fi.	Сеть 5G-маршрутизатора недоступна для EXVAC730. Убедитесь, что сеть маршрутизатора поддерживает частоту 2,4 ГГц. Расположите маршрутизатор, EXVAC730 и смартфон ближе друг к другу, выполните подключение согласно инструкциям руководства и приложения.

Проблемы	Решения
EXVAC730 не может подключиться к Alexa или Google Home.	Убедитесь, что у пользователей установлено приложение Alexa или Google Home. Убедитесь, что пользователи следовали руководству по подключению. Убедитесь, что локальная сеть поддерживает Alexa или Google.
EXVAC730 повторить очистить некоторые области.	Убедитесь, что пол сухой. EXVAC730 может повторять уборку некоторых участков некоторое время из-за навигационной технологии гироскопа.
Есть аномальное шум во время уборки.	Проверьте роликовую щетку, боковую щетку, универсальное колесо/приводные колеса, убедитесь, что все они работают исправно и не запутываются.
EXVAC730 пропустил некоторые участки во время уборки.	Проверьте бампер и датчики предотвращения падения, очистите их, а также убедитесь, что бампер может нормально отскакивать.
EXVAC730 не может найти зарядку иногда станция.	Пожалуйста, уберите за собой предметы в комнатах. Не перемещайте робота вручную во время уборки. Проверьте сигнал Wi-Fi, убедитесь, что робот находится в зоне действия сигнала Wi-Fi. Пожалуйста, вручную поместите робота обратно на зарядную станцию.
<b>Уведомление:</b> EXVAC730 предназначен только для уборки внутри помещений. Он отлично справляется с твёрдыми полами, деревянными полами, мраморными полами и короткими коврами. Также регулярно проводите очистку EXVAC730. Если после принятия этих мер проблема не устраняется, обратитесь к местному дистрибьютору или в центр послепродажного обслуживания.	

### Внимание:

Все упомянутые в руководстве торговые марки: Alexa, Google Home, Google Play, Apple, App Store, Туа, Smart Life и т. д., являются торговыми марками зарегистрированной компании в соответствующих странах или регионах.

### Гарантия

EXVAC730 имеет ограниченную гарантию сроком на 1 год против первоначальных дефектов изготовления или материалов. Гарантия распространяется только на авторизованных дистрибьюторов Mamibot. Неправильное использование или использование не в соответствии с руководством пользователя приведет к аннулированию гарантии. Применение форс-мажора будет недействительным. Нормальные снижения, такие как старение батареи, старение HEPA, не гарантируются. Сохраните и предъявите чек о покупке и серийный номер при подаче претензии.

Переработка и соблюдение нормативных требований



Символ на изделии или на его упаковке указывает на то, что данное изделие нельзя утилизировать как бытовые отходы. Вместо этого его следует сдать в соответствующий пункт сбора для переработки электрического и электронного оборудования. Обеспечивая правильную утилизацию данного изделия, вы сможете предотвратить потенциальные негативные последствия для окружающей среды и здоровья человека, которые могли бы возникнуть в результате неправильного обращения с данным изделием. Для получения более подробной информации об утилизации данного изделия обратитесь в местный совет, службу утилизации бытовых отходов или в магазин, где вы приобрели изделие.



Изделие соответствует Директиве 2014/53/ЕС и Директиве по ЭМС 2014/30/ ЕС.  
Мы оставляем за собой право вносить изменения в текст, дизайн и технические характеристики, которые могут быть изменены без предварительного уведомления.

Производитель:

Mamibot Manufacturing (Шанхай) Co., Ltd.

К северу от 21-го этажа, здание № 1, переулок 1040, улица Каоян, Шанхай, КНР

Под наблюдением

Mamibot Manufacturing USA Inc.

One Commerce Center, 1201 Orange St, Wilmington, DE 19899, США Тел.: 001 302-428-9888 [sales@mamibot.com](mailto:sales@mamibot.com)

[www.mamibot.com](http://www.mamibot.com)